

VIRTUALLY INVISIBLE[®] 791 SPEAKERS

Installation Guide

Installationsvejledning

Installationsanleitung

Guía de instalación

Asennusopas

Notice d'installation

Telepítési útmutató

Guida di installazione

Gebruikershandleiding

Podręcznik instalacji

Installationsanvisning

คู่มือการติดตั้ง

설치 안내서

安装指南

دليل التركيب

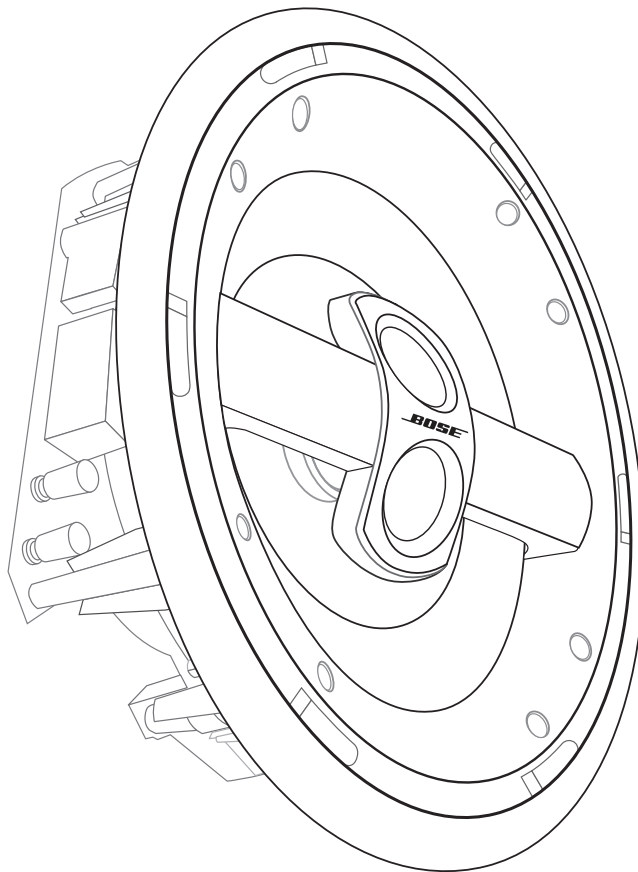

VEILIGHEIDSINFORMATIE

Waarschuwingen

Lees de gebruikershandleiding helemaal door voordat u begint. Overweeg vervolgens uw ervaring met het gebruik van het gereedschap en met het treffen van de voorzorgsmaatregelen waarnaar hier wordt verwezen.

Als u niet zeker weet of u deze installatie zelf kunt verrichten, neemt u contact op met de dealer bij wie u het product hebt aangeschaft, met een elektricien of met een professionele audio-/video-installeateur. U kunt het werk beschrijven en een prijsopgave aanvragen voordat u beroep doet op een installatiedienst.

▲ WAARSCHUWING: *De installatie dient plaats te vinden in overeenstemming met het toepasselijke gedeelte van de National Electrical Code, ANSI/NFPA 70, en/of de National Fire Alarm Code, ANSI/NFPA 72, zoals toepasselijk. De bedradingsmethode en afscheiding dienen zodanig te geschieden dat deze de werking van de luidspreker niet belemmeren.*

▲ WAARSCHUWINGEN

- Als u nalaat de instructies in deze handleiding te volgen, maakt dit alle garanties voor uw luidsprekers ongeldig.
- De luidsprekers zijn niet ontworpen of bedoeld voor installatie in muren, gemetselde plafonds of verlaagde plafonds.
- Dit product is niet bedoeld voor gebruik in lucht verwerkende plenumruimtes.
- Raadpleeg plaatselijke bouwverordeningen voordat u met deze installatie begint.
- Zie de behuizing van het product voor veiligheidswaarschuwingen.
- Breng geen wijzigingen aan in de luidsprekers of de accessoires. Niet-toegestane wijzigingen kunnen de veiligheid, de naleving van reglementen en de prestaties van het systeem in gevaar brengen.
- Zorg dat er geen isolatiemateriaal rond de luidsprekers zit conform de installatie-instructies in deze handleiding.

Installeer de luidsprekers alleen in een houten frame of een soortgelijke constructie.

Voor elke luidspreker is een rond gat vereist met een diameter van 21,9 cm plus een minimumdiepte van 10,5 cm achter de muurplaat die maximaal van 3,2 cm dik mag zijn.

Bose beveelt aan om deze luidsprekers uitsluitend te installeren in een houten frame of een soortgelijke plafondconstructie waarbij er genoeg ruimte tussen de balk is, zoals bij constructies met balken van 5 x 15 cm. De instructies in deze installatiehandleiding zijn alleen van toepassing op dit soort installaties.

Belangrijke veiligheidsinstructies

1. Lees deze instructies – voor alle componenten voordat u dit product gebruikt.
2. Bewaar deze instructies – voor toekomstig gebruik.
3. Sla acht op alle waarschuwingen – op het product en in de gebruikershandleiding.
4. Volg alle instructies.
5. Installeer het apparaat in overeenstemming met de instructies van de fabrikant.
6. Gebruik uitsluitend de extra's/accessoires die zijn opgegeven door de fabrikant.

Voor uw administratie

U vindt serienummers achter de rand van de *Virtually Invisible*®791-luidsprekers.

Serienummers: _____

Naam van de dealer: _____

Telefoonnummer van de dealer: _____

Aankoopdatum: _____

Het wordt aanbevolen om uw bewijs van aankoop en de garantiekaart bij uw gebruiksaanwijzing te bewaren.

OVERZICHT

Basisstappen voor installatie

De instructies op de volgende pagina's helpen u om elk van de volgende stappen te voltooien.

Stap 1:

Bepaal grofweg de locatie voor elke luidspreker.

Stap 2:

Neem de voorschriften in acht en gebruik de sjabloon voor een exacte plaatsing.

Stap 3:

Snij het gat voor elke luidspreker.

Stap 4:

Sluit de bedrading aan op elke luidspreker.

Stap 5:

Bevestig alle luidsprekers in het plafond.

Stap 6:

Test elke luidspreker om ervoor te zorgen dat deze werken.

VIRTUALLY INVISIBLE is in de V.S. en andere landen een gedeponeerd handelsmerk van de Bose Corporation.

Voordat u begint...

Hartelijk dank voor uw aankoop van de Bose® *Virtually Invisible*® 791 -luidsprekers voor installatie in een plafond. Deze moderne *Virtually Invisible*®-luidsprekers leveren superieure prestaties op het gebied van muziek en video. Het slanke ontwerp past in elke kamer zodat alleen het uitstekende geluid - en niet de luidspreker - in het oog springt.

Zorg dat u deze handleiding zorgvuldig doorleest voordat u begint te snijden. U moet met veel verschillende factoren rekening houden voordat u dit soort installatie uitvoert.

Uitpakken

Pak de luidsprekers voorzichtig uit. Controleer of de doos alle onderdelen bevat die getoond worden.

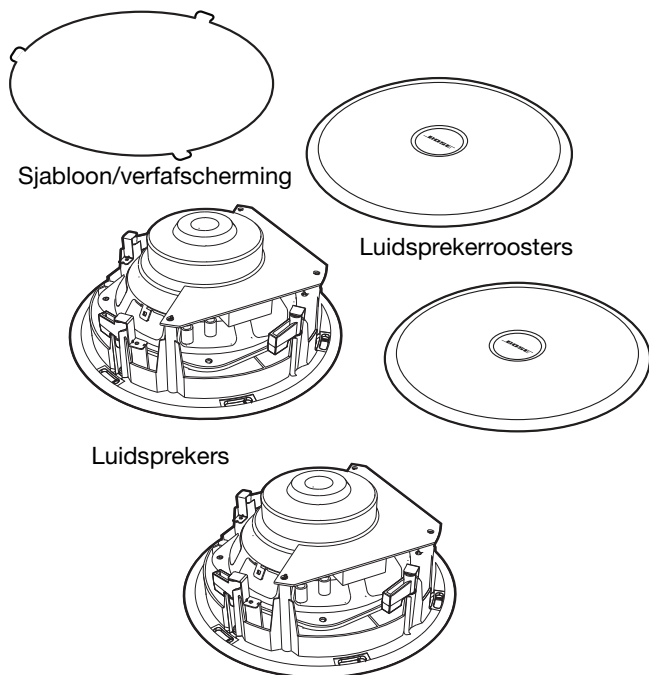

Als er een deel van de luidspreker beschadigd lijkt te zijn, dient u de luidspreker niet te gebruiken. Neem onmiddellijk contact op met Bose of uw Bose-dealer. Zie de adreslijst die bij de doos is ingesloten voor contactinformatie.

Opmerking: De serienummers van beide luidsprekers vindt u op de achterzijde van de uitgekakte luidsprekers. Noteer de nummers op uw garantiekaart en in de ruimte 'Ter notering' op pagina 2.

Ander benodigd gereedschap

Gereedschap om de luidspreker aan uw plafond te bevestigen is op de luidspreker bevestigd. Daarnaast hebt u een ladder en onderstaand gereedschap nodig om de installatie soepel te laten verlopen.

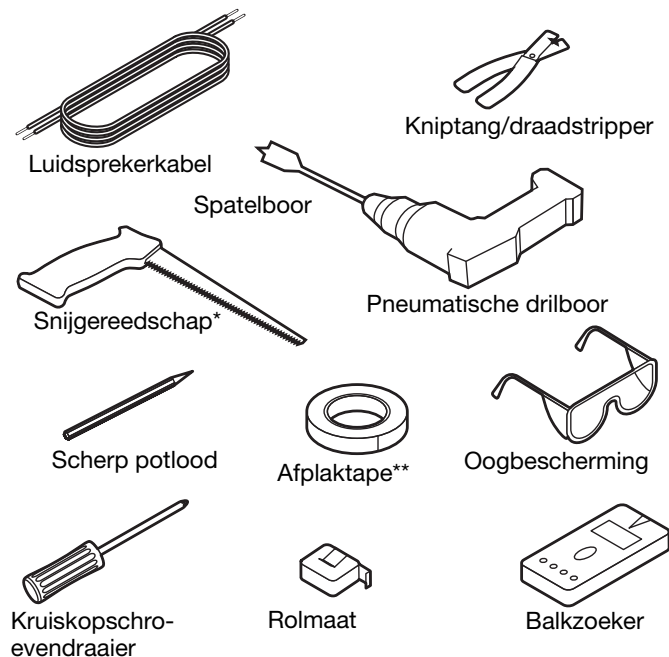

Als u de luidsprekers wilt verven

U kunt het beste deze stap eerst afronden voordat u begint met de installatie van de luidsprekers. Raadpleeg 'De buitenste delen verven' op page 10 voordat u begint met verven.

Luidsprekerkabel kiezen

Indien u nog geen kabels hebt geïnstalleerd, kunt u deze richtlijnen aanhouden bij het kiezen en gebruiken van de luidsprekerkabels. Controleer of de kabels aan deze vereisten voldoen indien ze reeds zijn geïnstalleerd.

Dikte	Maximumlengte
18 AWG (0,82 mm ²)	6 m
16 AWG (1,3 mm ²)	9 m
14 AWG (2,1 mm ²)	15 m
12 AWG (3,3 mm ²)	27 m

Houd rekening met de locatie van de luidsprekers en zorg dat u genoeg kabel hebt om beide luidsprekers te bereiken. Houd ook rekening met de extra lengte die u nodig hebt om de luidsprekers aan te sluiten voordat u deze in het plafond plaatst.

De draden van de kabel gereedmaken

De luidsprekerkabel bestaat uit twee geïsoleerde draden. De isolatie rond de ene draad is gemarkeerd (met een streep, kraag of ribbel) om hem als positief te identificeren. De andere draad is negatief.

Opmerking: Het is soms moeilijk om onderscheid te maken tussen draadmarkeringen. Controleer beide draden daarom zorgvuldig.

1. Verwijder ongeveer 13 mm van de isolatie van beide draden.
2. De blanke stukjes moeten goed worden getwist; een zijwaarts uitstekend draadje kan kortsluiting veroorzaken.

Sluit alle draden op de juiste klemmen aan (positief op positief (+) en negatief op negatief (-)).

Opmerking: Raadpleeg een professionele elektricien of installateur van audio- en video-apparatuur voor meer informatie over de bekabeling. Ook kunt u informatie opvragen bij een bouwmarkt bij u in de buurt.

Richtlijnen voor plaatsing

De richting en plaatsing van deze identieke luidsprekers is belangrijk voor de prestaties. Volg deze richtlijnen om de juiste positie van elke luidspreker te bepalen. Zorg ervoor dat u het volgende hebt gelezen voordat u de gaten in het plafond maakt:

- ‘Overige aandachtspunten’ op page 5, en
- ‘WAARSCHUWINGEN:’ op page 6.

De pijl als richtlijn gebruiken

U vindt een kleine pijl in de binnenste flens van elke luidspreker. Gebruik deze als richtlijn om de luidsprekers op elkaar af te stemmen.

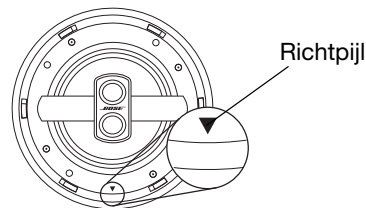

De volgende diagrammen geven de juiste richting weer bij het gebruik van twee luidsprekers voor stereogeluid, of van meerdere luidsprekers voor Home Cinema-geluid.

Luidsprekers plaatsen voor stereogeluid

Plaats de twee luidsprekers als volgt:

- één aan de linkerkant en één aan de rechterkant van de kamer;
- met de pijl gericht op de andere luidspreker;
- op gelijke afstand van het primaire luistergebied;
- met beide luidsprekers **MINIMAAL**:
 - 0,6 meter van de voorste muur;
 - 1 meter van de zijmuren;
 - 2 meter uit elkaar.

Voorkant van uw kamer

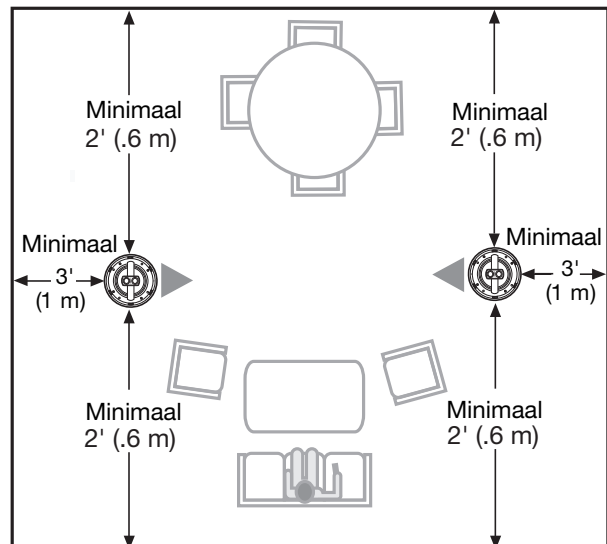

Luidsprekers plaatsen voor Home Cinema

Hoewel de luidsprekers per twee worden verkocht, kunt u meerdere sets gebruiken voor een Home Cinema-ervaring.

- Plaats twee luidsprekers als volgt:
 - één aan weerszijden van de televisie;
 - met de pijl gericht op de andere luidspreker;
 - met beide luidsprekers MINIMAAL:
 - 0,6 meter van de voorste muur;
 - 1 meter van de zijmuren;
 - 2 meter uit elkaar;
- Plaats de derde luidspreker als volgt:
 - boven de televisie met de pijl richting de achterste muur
 - 0,6 meter of meer van de voorste muur.
- Plaats twee andere luidsprekers als volgt:
 - links en rechts nabij de achterwand van de kamer;
 - met de pijl gericht op de zijmuur (weg van de andere luidspreker);
 - met beide luidsprekers MINIMAAL:
 - 0,6 meter van de voorste muur;
 - 1 meter van de zijmuren;
 - 2 meter uit elkaar;

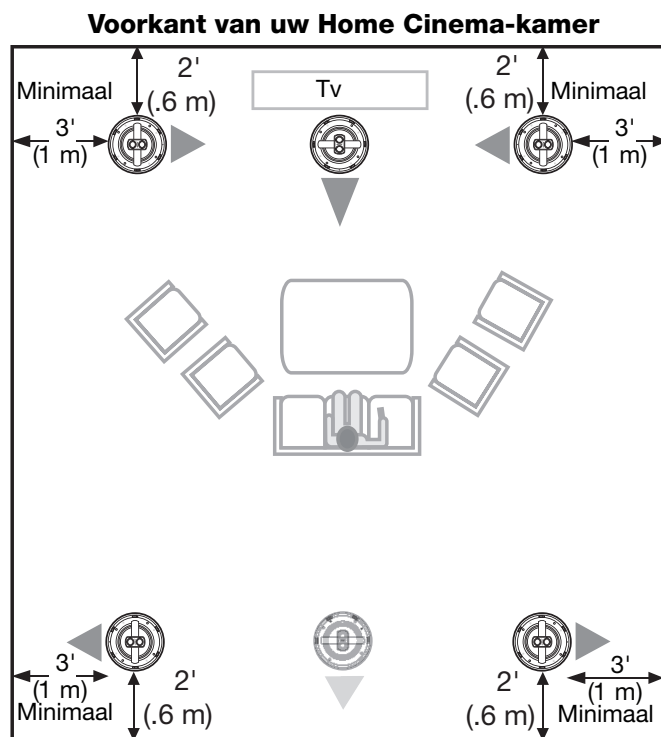

Plaats de zesde luidspreker als volgt (alleen bij een 6.1-ontvanger):

- tussen de andere achterste luidsprekers;
- met de pijl richting de achterwand van de kamer;
- MINIMAAL 0,6 meter of meer van de achterste muur verwijderd.

Overige aandachtspunten

- Plaats de meegeleverde sjabloon tegen het plafond zodat u de benodigde ruimte voor elke luidspreker kunt bepalen.
- Gebruik een balkzoeker om een bruikbare positie tussen de balken te vinden. U dient 13 cm ruimte vrij te laten tussen het midden van de luidspreker en een balk.
- Als u de luidsprekers installeert op een afgesloten plaats tussen balken is het voor optimale prestaties belangrijk dat de inhoud van de vrije ruimte minimaal 0,028 m³ is.
- Vermijd alle elektronische bedrading, ventilatieopeningen en afvoerbuizen die zich boven het plafond bevinden. Raadpleeg een vakman om te weten hoe u deze vindt en vermijdt.

INSTALLATIE

Het plafond gereedmaken

Zorg dat u de veiligheidsinformatie en informatie over de voorbereidingen hebt gelezen en begrepen zodat u veilig verder kunt.

WAARSCHUWINGEN

- Als u niet zeker bent of u deze procedure kunt voltooien, dient u contact op te nemen met een professionele installateur.
- Bepaalde isolatiematerialen (zoals pleister met paardenhaar, kranten, cellulose of ingespoten materialen) kunnen ontbrandingsgevaar opleveren. Zorg dat er geen isolatiemateriaal rond de luidsprekers zit conform de installatie-instructies in deze handleiding.

WAARSCHUWINGEN:

- Zorg dat de gekozen plek veilig is om te snijden. Boor niet in oppervlakken waarachter elektrische bedrading, pijpen of leidingen kunnen lopen. Volg alle andere voorzorgsmaatregelen.
- Als u vermoedt dat er asbestisolatie is verwerkt in het plafond waarin u de luidspreker wilt installeren mag u hierin niet boren of snijden. Kies een andere plek in het plafond voor de luidsprekers.
- Als er een ander soort verplaatsbare isolatie in het plafond is verwerkt, kunt u na het lezen van de volgende tips verdergaan:
 - Mogelijk moet u de isolatie wegsnijden of wegduwen voordat u de luidspreker kunt plaatsen.
 - Houd rekening met verborgen spijkers wanneer u in het plafond reikt om de isolatie te verwijderen.
 - Draag handschoenen en bescherming voor uw mond, neus en ogen voordat u isolatie met vezelglas aanraakt.
 - Zorg dat u 10 tot 15 cm rondom de luidspreker vrij laat van enige vorm van isolatie voor maximale akoestische prestaties.

De sjabloon gebruiken

1. Plaats de sjabloon midden op de plek waar u het midden van de luidspreker wilt hebben.
2. Druk de sjabloon met uw hand tegen het plafond of gebruik schilderstape om het op de plaats te houden.
3. Trek een lijn rond de omtrek van de sjabloon.

WAARSCHUWING: Teken of snij NIET langs de lipjes die alleen worden gebruikt als de sjabloon dient als verafscherming.

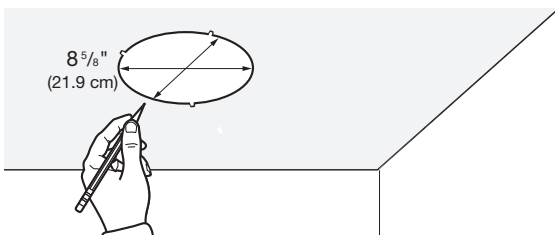

Een geleidegat boren

1. Kies het juiste boortje om een gat te boren dat groot genoeg is voor het blad van uw snijgereedschap.

WAARSCHUWING: Gebruik oogbescherming en neem alle voorzorgsmaatregelen wanneer u een boor of snijgereedschap gebruikt.

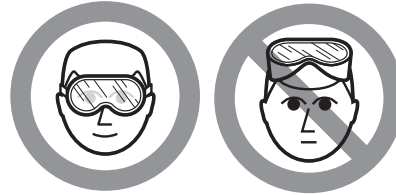

2. Boor het gat in de cirkel die u zojuist hebt getekend. Kies een punt vlakbij het midden of dichterbij de buitenkant van de cirkel, afhankelijk van wat makkelijker is wanneer u begint met zagen.

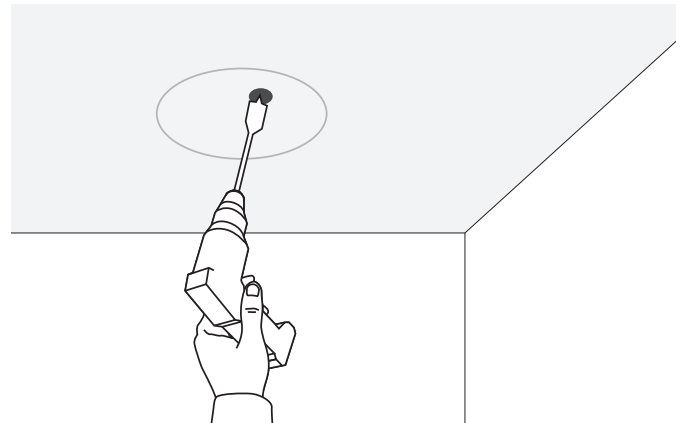

Het gat voor de luidspreker uitsnijden

Zorg dat u voorzichtig snijdt zodat het gat zo rond mogelijk wordt. Wanneer de luidspreker echter is geplaatst, overlapt het frame de snijrand met 0,6 cm zodat kleine afwijkingen bij het snijden niet zichtbaar zijn.

1. Houd het snijblad in een verticale positie en houd het recht terwijl u het gat snijdt.

Dit voorkomt dat het blad afwijkt van de getekende cirkel.

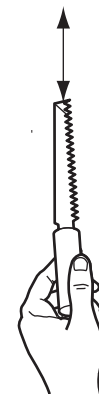

- Plaats de punt van de zaag in het geleidegat en zaag zoveel mogelijk weg rond de getekende cirkel.

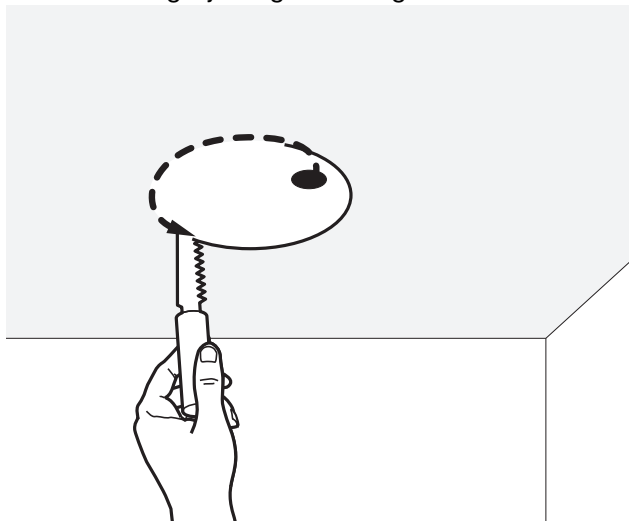

- Plaats één hand onder de cirkel om deze te ondersteunen en snij de cirkel verder uit.

WAARSCHUWING: Houd uw vingers uit de buurt van het snijblad.

- Verwijder het uitgezaagde deel.
- Verwijder oneffenheden of rafelig materiaal rond het gat.
Dit materiaal kan een goede afsluiting tussen het plafond en de luidspreker verhinderen.

De draad gereedmaken

Als de luidsprekerkabel zich binnen het bereik van het gat bevindt dat u hebt gesneden, dient u de onderstaande procedure te volgen:

- Verwijder alle isolatiemateriaal uit het gat.
Zorg ervoor dat los isolatiemateriaal minstens 10 tot 15 centimeter van de rand van de opening is verwijderd.
- Zoek de luidsprekerkabel en trek deze minimaal 36 cm naar buiten. Zorg dat u genoeg kabel hebt om de draden aan te sluiten.

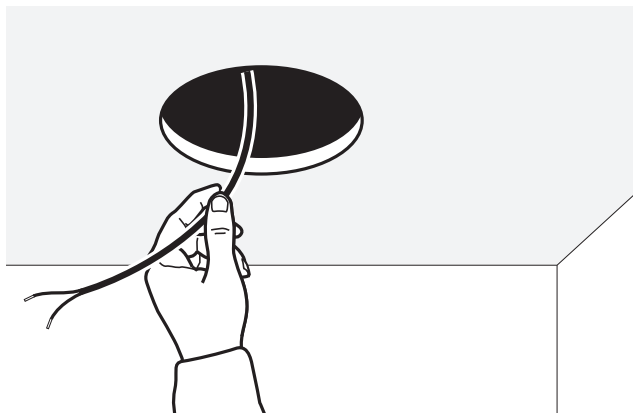

De luidspreker aansluiten

Ga voorzichtig te werk wanneer u de draden met elkaar verbindt zodat u de juiste polen aan de juiste aansluitingen koppelt zoals hierna beschreven. Als u hier een fout maakt, heeft dit een nadelige invloed op de prestatie van de luidspreker.

- Neem de draad aan het kabeluiteinde dat is gemarkeerd met een gekleurd manchet of een andere indicator (dit geeft aan dat het de plusdraad (+) is).
- Let op de rode cirkel op het blootgelegde uiteinde van de positieve (+) luidsprekeraansluiting.
- Druk beide uiteinden van de aansluiting samen en steek het blootgelegde uiteinde van de positieve draad volledig in de aansluiting.
Zorg dat u geen geïsoleerd deel van de draad in de aansluiting steekt.
- Stop met drukken op de aansluiting zodat de draad vast komt te zitten.
- Steek de andere draad in de andere aansluiting die op het uiteinde is gemarkeerd met een zwarte cirkel. Dit geeft aan dat dit de negatieve (-) draad is.

WAARSCHUWING: Zorg ervoor dat de ongeïsoleerde draden elkaar niet raken. Dit kan leiden tot beschadiging van de receiver/versterker. Knip draad af wanneer deze te lang is en steek de draad opnieuw in de aansluiting.

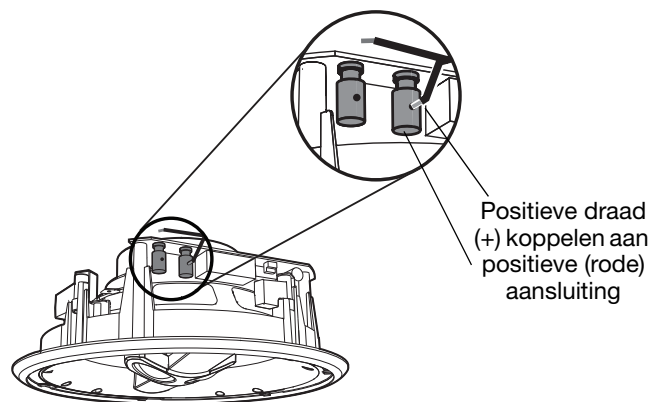

De installatie voltooien

Het is belangrijk al uw gereedschap binnen handbereik te hebben om deze procedure te voltooien.

De luidspreker vastzetten

Zorg ervoor dat u de kabel van de luidspreker boven de luidspreker houdt wanneer u deze optilt zodat u de kabel niet doorboort.

Mogelijk ziet u een veiligheidsbeugel aan de bovenste rand van de luidspreker. Deze kan worden gebruikt indien wanneer dit is vereist volgens de geldende bouwverordening.

1. Gebruik twee handen om de rand van de luidspreker vast te houden als u deze in het gat plaatst.

WAARSCHUWING: Zorg dat u niet op de twee kleine eenheden drukt die zich bevinden op de voorkant van de luidspreker.

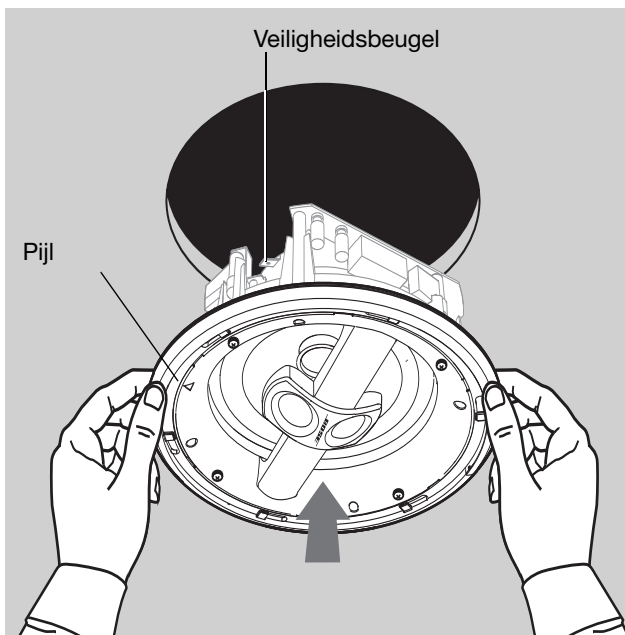

WAARSCHUWING: Zorg dat u niets van de schuimpakking langs de rand van de luidspreker beschadigt of verwijdert. Deze pakking is belangrijk voor het juist functioneren van de luidspreker.

2. Gebruik de kleine pijl aan de binnenkant van de flens van elke luidspreker om de luidspreker correct te positioneren.

Raadpleeg 'Richtlijnen voor plaatsing' op pagina 4 voor richtlijnen ten aanzien van de onderlinge positionering van de luidsprekers.

BELANGRIJK:

U kunt een kruiskopschroevendraaier gebruiken om de schroeven op de luidsprekerklemmen vast te draaien. Deze klemmen zorgen dat de luidspreker goed op zijn plaats blijft in het plafond.

Let op het volgende als u ervoor kiest om een elektrische schroevendraaier of boormachine te gebruiken met een kruiskopbit:

- Kies de laagst mogelijke stand wanneer u begint.
- Als de schroef niet volledig in te draaien is, gebruikt u de volgende stand om de schroef verder in te draaien. Of gebruik een kruiskopschroevendraaier om de schroef handmatig vast te draaien.

3. Draai één van de vier klemmschroeven aan totdat u voelt dat het frame stevig tegen het plafond aanzit.

Dit betekent dat de klem is uitgekapt en tegen het plafond aandrukt.

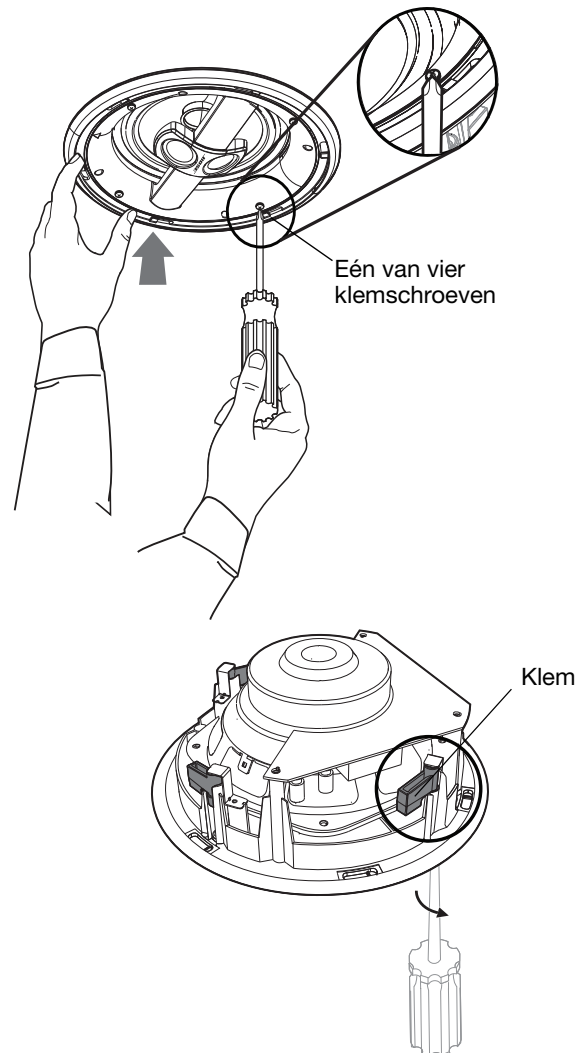

WAARSCHUWING: Draai de schroeven stevig aan, maar zorg dat er niet te veel druk opstaat zodat de klemmen het plafond samendrukken. Hierdoor kan het plafond gaan afbrokkelen waardoor een ongelijk oppervlakte ontstaat tussen de luidspreker en het plafond.

4. Zoek de klemschroef tegenover de schroef die u zojuist hebt aangedraaid en herhaal het proces.
Deze twee klemmen houden de luidspreker tijdelijk op zijn plaats.
5. Herhaal het proces voor de andere twee klemmen om de luidspreker stevig vast te zetten in het plafond.

De luidsprekers testen

Als de luidsprekers vastzitten aan het plafond kunt u controleren of de luidsprekers naar behoren werken alvorens u de roosters plaatst.

WAARSCHUWING: Voordat u de receiver/versterker aanzet, moet u ervoor zorgen dat er geen ongebruikte luidsprekerkabel op is aangesloten. Een kabel die slechts aan één kant is aangesloten kan kortsluiting veroorzaken en uw receiver/versterker beschadigen.

1. Zet de receiver/versterker aan en speel muziek af waar u vertrouwd mee bent.
2. Controleer of het geluid helder is en geen ruis bevat.
Ruis kan erop wijzen dat de luidsprekerkabel niet correct is aangesloten. Zie de 'WAARSCHUWING:' op pagina 7.

Opmerking: Om de luidspreker te verwijderen en de bedrading te controleren schroeft u twee schroeven los die zich tegenover elkaar bevinden. Gebruik één hand om de luidspreker te ondersteunen terwijl u de derde schroef losdraait. Blijf de luidspreker ondersteunen terwijl u voorzichtig de laatste schroef losdraait.

Het rooster plaatsen

Het rooster is zo ontworpen dat deze in de gleuven in de rand van de luidspreker past en kan worden vastgezet door middel van een kleine draai met de klok mee.

1. U ziet zes kleine sluitingen in de rand van het luidsprekerrooster.
2. Plaats deze sluitingen onder de zes gleufjes langs de rand van de luidspreker.

Sluiting

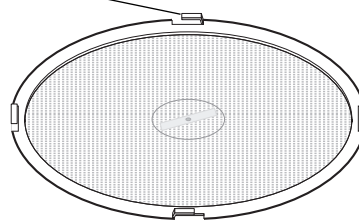

3. Op de rand van de luidspreker ziet u zes gleufjes waar de sluitingen precies in passen.

Gleuf

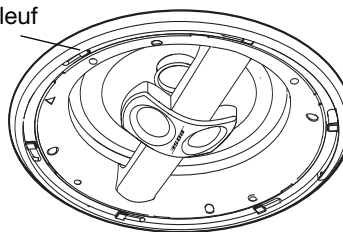

4. Druk het rooster op de luidspreker totdat u voelt dat de sluitingen in de gleuven vallen en draai het rooster een beetje om te zorgen dat dit vast komt te zitten.

Bose®-logo

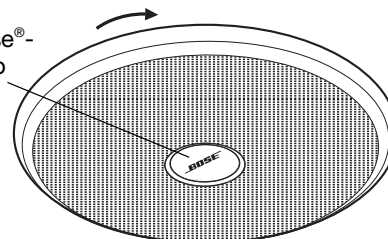

Opmerking: Als u moeite hebt met het draaien van het rooster, kunt u rubberen handschoenen gebruiken of kunt u antislipmateriaal over het rooster leggen om meer grip te krijgen.

5. Draai het Bose®-logo indien gewenst zodat dit met de juiste kant naar boven wijst.

AANVULLENDE INFORMATIE

De buitenste delen verven

Als u ervoor kiest om het rooster en het frame van de *Virtually Invisible*® 791-luidsprekers te verven, moet u ervoor zorgen dat u de juiste verf gebruikt. Verven is echter optioneel en Bose is niet verantwoordelijk voor de kwaliteit van de hechting of afwerking van niet in de fabriek aangebrachte verfsoorten.

Voor het rooster

Als u verf op basis van latex of olie gebruikt, moet u de verf verdunnen als u een verfspuit gebruikt. Raadpleeg voor richtlijnen de handleiding die is meegeleverd met uw verfspuit.

- **ZORG ERVOOR** dat het Bose®-logo in de juiste positie staat voordat u begint met verven.
- Gebruik geen scherpe voorwerpen om verf uit de openingen in het rooster te halen. Hierdoor kan het rooster beschadigen.

Voor het frame

U kunt u latexverf of oliegedragen verf gebruiken.

Voordat u begint, moet u de meegeleverde sjabloon/verfbescherming aan de binnenkant van de rand van de luidspreker plaatsen. De bescherming wordt op de plaats gehouden door de lipjes.

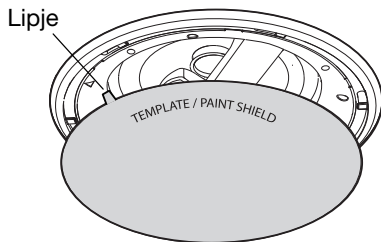

Klantenservice

Voor verdere hulp bij het oplossen van problemen dient u contact op te nemen met uw Bose-dealer. Of neem rechtstreeks contact met de klantenservice van Bose m.b.v. de adresinformatie die bij de doos is ingesloten.

Accessoires

Voor niet-voltooides installaties kunt u een pre-installatiekit van Bose® gebruiken.

De kit bevat onderdelen voor twee luidsprekers en is ontworpen voor installatie nadat de balken zijn geplaatst en voordat wandplaten zijn toegevoegd. Na installatie heeft de kit ruimte voor elke luidspreker en geeft deze aan waar de gaten in de wandplaten moeten komen. De kit bevat ook instructies voor de installatie.

Voor informatie of om accessoires te bestellen, dient u contact op te nemen met uw Bose-dealer. U kunt ook rechtstreeks contact opnemen met Bose m.b.v. de adresinformatie die bij de doos is ingesloten.

Beperkte garantie

Voor de *Virtually Invisible*® 791-luidsprekers geldt een beperkte garantie van vijf jaar. Informatie over de garantie staat op de registratiekaart die in de verpakking is bijgesloten. Zie de kaart voor informatie over registratie. Als u dit niet doet, is dit niet van invloed op uw garantierechten.

Wat u moet doen om in aanmerking te komen voor de beperkte garantie

Retourneer het product met het aankoopbewijs van een erkende Bose-dealer. Ga hierbij als volgt te werk.

1. Neem contact op met Bose in uw eigen land/regio (ga naar Global.Bose.com voor contactinformatie van Bose in uw regio) voor specifieke retournering- en verzendinginstructies.
2. Stuur de verpakking franco op naar het door de Bose-vestiging van uw land opgegeven adres.
3. Noteer zo nodig het retourautorisatienummer op de buitenzijde van de doos, op een goed zichtbare plek. Dozen zonder retourautorisatienummer worden geweigerd als het vereist is.

Technische informatie

Gebruik

- Kan gebruikt worden met versterkers van 10-100 W per kanaal bij 4 tot 8 ohm
- 50W IEC voortdurende belastbaarheid; 6 ohm

Drivergegevens

- Twee (2) dome tweeters van 2,54 cm geconfigureerd in een array
- Een (1) woofer met een hoge uitwijking van 17,8 cm

Materiaal

- Afgestemde ABS van hoogwaardige polymeer
- Wit frame en rooster

Afmetingen

- Diameter van elke luidspreker: 25,4 cm
- Diepte, inclusief rooster: 12 cm
- Vereiste diameter voor gat in plafond: 21.9 cm
- Benodigd afgewerkt oppervlak: 25,4 cm

Gewicht

2,2 kg elk

Problemen oplossen

Probleem	Mogelijke oplossing
De luidsprekers geven geen geluid	<ul style="list-style-type: none"> Controleer de instellingen van de receiver/versterker. Lees de instructies inzake instellingen van de meegeleverde handleiding. Als er andere luidsprekers zijn aangesloten op een tweede set audioapparaten op uw receiver/versterker, zorg dan dat u de juiste luidsprekerinstellingen kiest (A of B) die overeenkomen met de A- of B-uitgangen waarop uw <i>Virtually Invisible</i>® 791-luidsprekers zijn aangesloten.
Slechts één luidspreker werkt	<ul style="list-style-type: none"> Controleer de balansregeling op uw receiver/versterker en zorg dat deze in het midden staat. Traceer de kabel van de desbetreffende luidspreker naar de versterker en zorg dat de draden die zijn aangesloten op de plus- en min aansluitingen elkaar niet raken. Neem de kabel van het kanaal van de receiver/versterker en sluit hem opnieuw aan op een ander receiver-/versterkerkanaal. <ul style="list-style-type: none"> Als de prestatie nu goed is, is er een probleem met het oorspronkelijke receiver-/versterkerkanaal, de muziekbron of de aansluitingen tussen de receiver/versterker en de bron. Controleer of deze allemaal juist functioneren. Sluit de luidspreker opnieuw aan op het juiste kanaal van een functionerende versterker. Als het probleem aanhoudt, is de bron ofwel de luidsprekerdraad of de desbetreffende luidspreker. Ga als volgt te werk: Controleer de kabel van de desbetreffende luidspreker om er zeker van te zijn dat de draden van de plus- en min aansluitingen elkaar niet raken. Koppel de kabel van de desbetreffende luidspreker los en sluit deze aan op een andere luidspreker. <ul style="list-style-type: none"> Als de prestatie nu goed is, is er een probleem met de oorspronkelijke luidspreker. Neem contact op met een erkende Bose®-dealer voor een onderhoudsbeurt. U kunt ook rechtstreeks contact met Bose opnemen m.b.v. de adresinformatie die bij de doos is ingesloten. Als het probleem aanhoudt, is er een probleem met de luidsprekerdraden. Ga als volgt te werk. Vervang de bedrading alleen en leg deze opnieuw aan nadat u bovenstaande stappen hebt doorlopen en geen andere oorzaak van het probleem hebt kunnen vinden.
De lage of hoge tonen zijn zwak	<ul style="list-style-type: none"> Controleer de instellingen voor toonbalans van de receiver/versterker. Controleer of er geen open ruimtes zijn tussen het frame van de luidspreker en het plafond. Traceer de kabel van de desbetreffende luidspreker naar de versterker en verwissel de draden die zijn aangesloten op de plus- en min aansluiting aan deze kant. <ul style="list-style-type: none"> Als dit de basprestaties versterkt, werd het probleem veroorzaakt door een inconsistente polariteit van de verbindingen aan één van de uiteinden van de kabel. Neem de kabel van het kanaal van de receiver/versterker en sluit hem opnieuw aan op een ander receiver-/versterkerkanaal.
Ruis of storing van één luidspreker	<ul style="list-style-type: none"> Traceer de kabel van de desbetreffende luidspreker naar de receiver/versterker. Zorg dat de draden in goede staat verkeren en goed zijn aangesloten en dat deze de andere aansluitingen niet raken. Controleer de verbindingen van de muziekbron naar de versterker. Draai de schroeven van de luidsprekerklemmen los en verwijder de desbetreffende luidspreker om bij de kabel te kunnen. Zorg dat de draden in goede staat verkeren en goed zijn aangesloten en dat deze de andere aansluitingen niet raken. Als het voorgaande het probleem niet oplost, kunt u het gedeelte 'Slechts één luidspreker werkt' hierboven raadplegen.

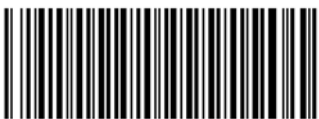

321052-0010

BOSE[®]
Better sound through research[®]

©2010 Bose Corporation, The Mountain,
Framingham, MA 01701-9168 USA
AM321052 Rev.02