

The Bose® Wave® Radio

Gebruiksaanwijzing

- WAARSCHUWING:** Stel uw Wave® radio niet bloot aan regen of vocht om het gevaar van elektrische schokken of brand te beperken.

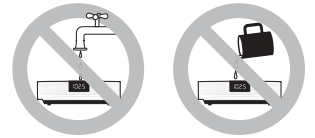

Evenals bij andere elektronische producten dient u te zorgen dat er geen vloeistoffen in welk deel dan ook van de radio terechtkomen. Vloeistoffen kunnen leiden tot storing en/of brandgevaar.



Deze LET OP! tekens vindt u onderop uw Wave* radio:



Het bliksemsymbool in een driehoekje waarschuwt de gebruiker voor gevaarlijke, niet-geïsoleerde spanningen, binnenin de apparatuur (elektrische schokken).



Het uitroepteken in een driehoekje wijst de gebruiker op belangrijke bedienings- en onderhoudsinstructies in deze gebruiksaanwijzing.

- LET OP!** Indien van toepassing dient u, om een elektrische schok te vermijden, het brede gedeelte van de stekker in de brede gleuf van het stopcontact te steken en de stekker er volledig in te steken.
- LET OP!** Houd de batterij van de afstandsbediening uit het bereik van kinderen. De batterij kan namelijk brand of chemische brandwonden veroorzaken als deze verkeerd wordt gehanteerd. Niet opnieuw laden, uit elkaar nemen, aan hitte boven de 100°C blootstellen of verbranden. Gooi gebruikte batterijen onmiddellijk weg. Voor vervanging uitsluitend een batterij van het juiste type en modelnummer gebruiken.
- LET OP!** Plaats geen voorwerpen met een open vlam, zoals een brandende kaars, op het toestel.

Batterijen

Gelieve lege batterijen weg te gooien zoals plaatselijk voorgeschreven. Niet verbranden.

Gelieve deze gebruiksaanwijzing te lezen

Neem s.v.p. de nodige tijd deze gebruiksaanwijzing zorgvuldig te volgen. Het zal u helpen bij de opstelling en het gebruik van uw radio en u meer laten genieten van al zijn moderne technische snufjes. Bewaar uw gebruiksaanwijzing voor toekomstige raadpleging.

- Opmerking:** Plaats de Wave radio NIET op warmtegevoelige oppervlakken zoals het afgewerkte oppervlak van goed meubilair. Evenals elk ander elektrisch apparaat geeft de radio enige warmte af.

*Bose, Wave en het Wave radio-ontwerp zijn gedeponeerde handelsmerken van de Bose Corporation.

Inhoud

Installatie van uw Wave® radio	
Alvorens te beginnen	5
De doos uitpakken	6
Een plaats selecteren voor uw radio	6
De batterij installeren	7
Het netsnoer aansluiten	8
De FM-antenne aansluiten	8
De coaxkabel aansluiten	8
De afstandsbediening instellen	9
Andere apparatuur aansluiten	11
Gebruik van andere apparatuur	11
Bediening van uw Wave radio	
Gebruik van de afstandsbediening	13
Gebruik van het bedieningspaneel	14
Aflezen van het klokdisplay	15
Instellen van de tijd	15
Het display aanpassen	16
Luisteren naar de radio	17
Het radiodisplay aflezen	18
De wekkers instellen	19
De wekkers gebruiken	20
Onderhoud van uw Wave radio	
Verzorging van uw Wave radio	21
Uw radio schoonmaken	21
De batterijen vervangen	21
Technische informatie	21
Toegestane spanning	21
Afmetingen	21
Gewicht	21
Problemen oplossen	22
Consumentenservice	22
Garantie	23
Index	
Bose® Corporation	

Ter notering

Het serienummer bevindt zich op de onderkant van de radio.

Serienummer van de Wave radio: _____

Aankoopdatum: _____

Wij raden u aan uw bewijs van aankoop bij uw gebruiksaanwijzing te bewaren.



Installatie van uw Wave® radio

Alvorens te beginnen

Hartelijk dank voor uw aankoop van de Bose® Wave radio.

Veertien jaar onderzoek door de Bose Corporation leveren u de voordelen van de bekroonde gepatenteerde Acoustic Waveguide luidsprekertechnologie op. Het gebruik van deze technologie houdt in dat de energie van een kleine luidspreker over een volledig gebied van lage tonen met hoog rendement, door een buis, wordt overgedragen aan de lucht erbuiten. En door lange golfgeleiders in complexe patronen te vouwen, passen ze in producten die klein genoeg zijn om thuis te gebruiken. Er zit een 93,5 cm lange golfgeleider binnenin de compacte kast van de Wave radio, waardoor deze compacte radio geluid produceert dat een kamer volledig vult, met lage tonen van een diepe en rijke klank.



Uw Wave radio biedt bovendien:

- Hoge akoestische kwaliteit zonder ingewikkelde instellingen, dankzij een geïntegreerd systeemontwerp
- Een stereotuner met groot prestatievermogen met 6 AM- en 6 FM-voorkeuzezenders
- Twee onafhankelijke wekkers met batterijondersteuning zodat de instellingen behouden blijven bij stroomuitval
- Een infrarood-afstandsbediening ter grootte van een creditcard met optionele montagestrip
- Ingangen voor een extra geluidsbron, zoals een CD- of een cassettespeler.

Om zoveel mogelijk van deze functies te kunnen profiteren, dient u de tijd te nemen om de gebruiksaanwijzing zorgvuldig door te lezen. Het zal u helpen bij het opstellen en de bediening van uw radio en u meer doen genieten van zijn natuurgetrouwe klank.

De doos uitpakken

Pak uw nieuwe apparatuur voorzichtig uit. Bewaar alle verpakking voor eventueel later gebruik. U kunt uw Wave radio het veiligst transporteren met het oorspronkelijke verpakkingsmateriaal. Indien een deel van het product beschadigd blijkt te zijn, gebruik het systeem dan niet. Neem onmiddellijk contact op met de Consumentenservice van Bose®. (Zie de telefoonnummers op de binnenkant van de achteromslag.)

Ga na of uw Wave radio alle onderdelen bevat die aangeduid zijn in Figuur 1.

🎵 **Opmerking:** Zoek het serienummer op de onderkant van de radio. Noteer het op de daarvoor bestemde plaats op pagina 3.

Figuur 1

Inhoud van doos:

- Wave radio
- Netsnoer
- 9 V batterij
- Afstandsbediening
- Lithiumbatterij
- Montagestrip

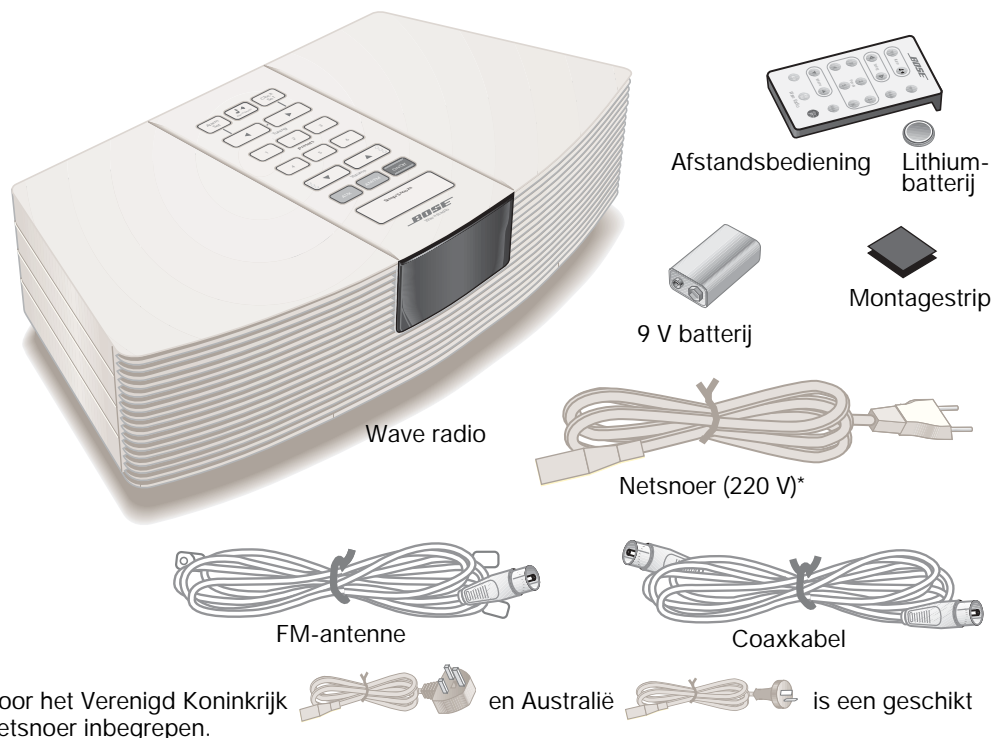

* Voor het Verenigd Koninkrijk en Australië is een geschikt netsnoer inbegrepen.

Een plaats selecteren voor uw radio

Neem de volgende richtlijnen in acht bij het kiezen van een plaats voor uw radio:

- Plaats de radio op een tafel of op een ander plat oppervlak.
- Zet hem niet op een metalen oppervlak of op een tafel die de AM-ontvangst zou kunnen verstoren.
- Plaats hem niet op een warmtegevoelig oppervlak. Evenals elk ander elektrisch apparaat geeft de radio enige warmte af.
- Plaats het product in een zodanige stand en locatie dat de ventilatie niet belemmerd wordt en het apparaat betrouwbaar kan werken zonder oververhit te raken.
- Gebruik de radio niet in een vochtige omgeving. Voorkom dat er vocht in het apparaat terechtkomt.
- Plaats hem niet meer dan 60 cm van een muur vandaan voor de beste weergave van de lage tonen.
- U krijgt het maximale geluid uit uw Wave radio als u hem helemaal aan de andere kant van de kamer plaatst vanaf de plaats waar u luistert.

Verander eventueel de plaats om het mooiste geluid te krijgen.

De batterij installeren

WAARSCHUWING: Houd de batterij van de afstandsbediening buiten bereik van kinderen. De batterij kan brand of chemische brandwonden veroorzaken als hij verkeerd gehanteerd wordt. De batterij niet opnieuw opladen, uit elkaar nemen, boven 100°C verhitten of verbranden. Gooi gebruikte batterijen onmiddellijk weg. Uitsluitend vervangen door een batterij van het juiste soort en modelnummer.

De 9 V batterij zorgt dat de klok- en wekkerinstellingen behouden blijven en bedient de wekkerfunctie van uw Wave radio ongeveer 48 uur lang als de elektriciteit uitvalt of als u de stekker tijdelijk uit het systeem trekt. Als u de radio zonder deze batterij bedient, kunnen de klok- en wekkerfuncties en voorkeuzezenders verloren gaan als de elektriciteit uitvalt. Het is echter niet schadelijk voor de radio.

Gebruik een standaard 9 V batterij (IEC 6F22 in Europa), die in de meeste winkels verkrijgbaar is.

Opmerking: De batterij verzorgt niet de voedingsspanning voor de bediening van de Wave radio evenmin als voor het display.

1. Keer uw radio voorzichtig ondersteboven.
2. Bepaal de plaats van het batterijvakje aan de onderkant (Figuur 2).
3. Druk op de pijl op het deksel en schuif het vakje open.
4. Licht het batterijklemmetje uit het vakje en zorg dat het op één lijn ligt met de batterij zoals getoond.
5. Druk de polen stevig in de aansluitcontacten.
6. Leg de batterij in het vakje en schuif de deksel er weer op. Keer de radio vervolgens weer om.

Figuur 2

De batterij installeren

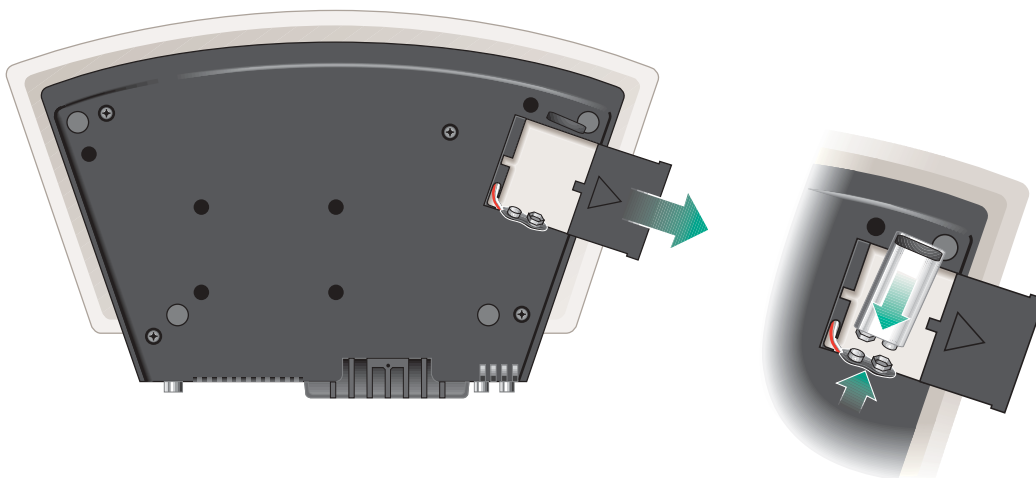

Het netsnoer aansluiten

1. Voor de beste FM-ontvangst, dient u het gebundelde netsnoer helemaal los te maken en recht te trekken. De FM-antenne is ingebouwd in het netsnoer.
2. Steek de kleine stekker van het netsnoer in het contact aan de achterkant van uw radio (Figuur 3). De aansluiting heeft een zodanige vorm dat hij maar in één richting past. Zorg dat het platte gedeelte van de stekker op één lijn staat met de platte rand van het contact.
3. Steek het andere uiteinde van het netsnoer in een stopcontact. Het paneel licht op en het tijddisplay begint te knipperen.
4. Druk eenmaal op de toets Clock Set om het knipperen te stoppen. Zie "Instellen van de tijd" op pagina 15 om de klok in te stellen.

Figuur 3

Het netsnoer aansluiten

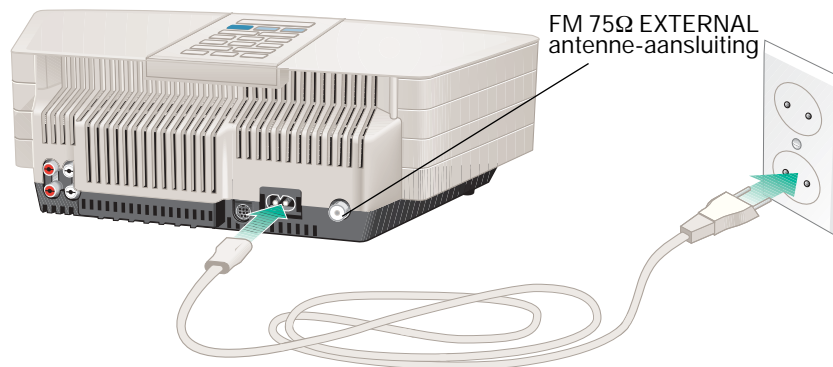

De FM-antenne aansluiten

1. Steek de FM-antenne in de FM 75Ω EXTERNAL aansluiting (Figuur 4).
2. Richt en strek de armen van de antenne zo ver mogelijk van de radio vandaan voor de beste FM-ontvangst. Plaats de antenne niet naast een metalen oppervlak. Zie Figuur 4 voor de aanbevolen richting van de antenne.

Figuur 4

De FM-antenne aansluiten en instellen

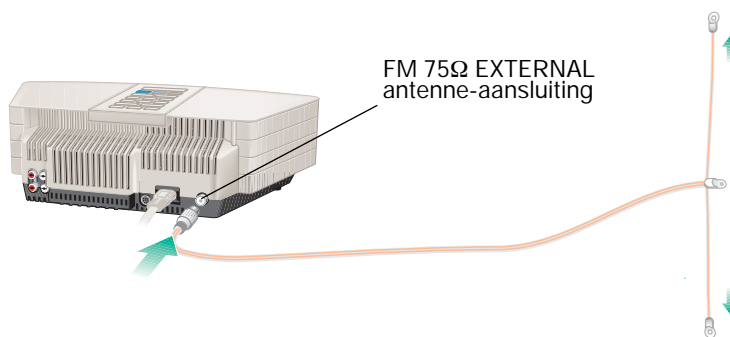

De coaxkabel aansluiten

Indien u een aansluiting hebt voor kabelradio of zelf een buitenantenne bezit, kunt u de coaxkabel gebruiken om de radio aan te sluiten.

1. Steek de coaxkabel in de FM 75Ω EXTERNAL aansluiting op de achterkant van de Wave radio (Figuur 4).
2. Sluit het andere uiteinde van de coaxkabel aan op uw wandcontactdoos.

⚠ LET OP! Zorg dat u een signaalverdeelkastje (splitter) bij de installatie gebruikt. Het is belangrijk dat alleen het FM-sigitaal, niet het sigitaal van de kabel-TV naar de radio wordt overgedragen. Het is noodzakelijk een splitter te gebruiken die het sigitaal filtert om te voorkomen dat er zich heremissie van het TV-spectrum via de radio voordoet.

De afstandsbediening instellen

WAARSCHUWING: Houd de batterij van de afstandsbediening buiten bereik van kinderen. De batterij kan brand of chemische brandwonden veroorzaken als hij verkeerd gehanteerd wordt. De batterij niet opnieuw opladen, uit elkaar nemen, boven 100°C verhitten of verbranden. Gooi gebruikte batterijen onmiddellijk weg. Uitsluitend vervangen door een batterij van het juiste soort en modelnummer.

Uw afstandsbediening kan één van twee types zijn. Beide types worden geïdentificeerd door de manier waarop het batterijvakje geopend wordt om de batterij te installeren of te vervangen. (Figuur 5 of Figuur 6).

1. Leg de afstandsbediening met de voorkant op een plat oppervlak.
2. Als uw afstandsbediening een gleuf op de achterkant heeft (Figuur 5), volgt u stap A. Volg anders stap B en zie Figuur 6:
 - A. Steek de punt van een balpen in de gleuf. Druk deze opzij en handhaaf deze stand. Schuif het batterijvakje open met uw vinger.
 - B. Gebruik uw vinger om het vergrendelingslipje opzij te schuiven zoals getoond en in deze stand te houden. Schuif het batterijvakje open.

Figuur 5

Het gleufachtige veiligheidsslot zoeken

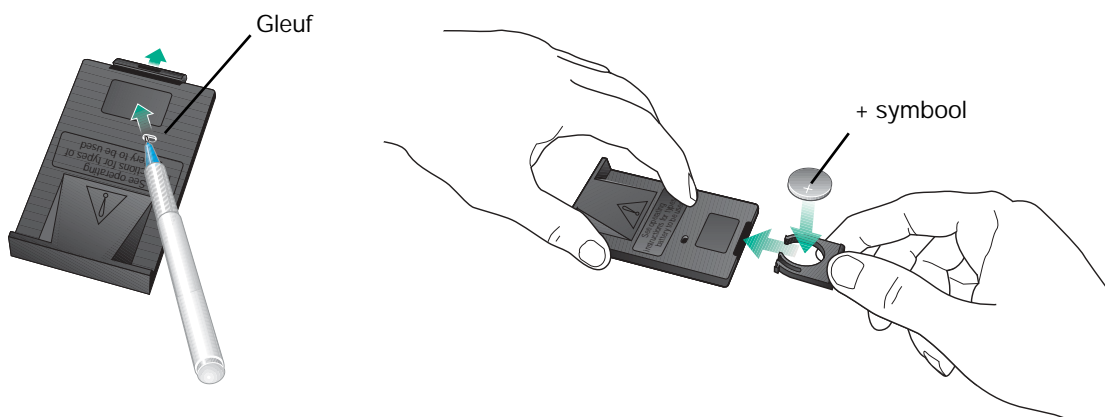

Figuur 6

Het lipachtige veiligheidsslot zoeken

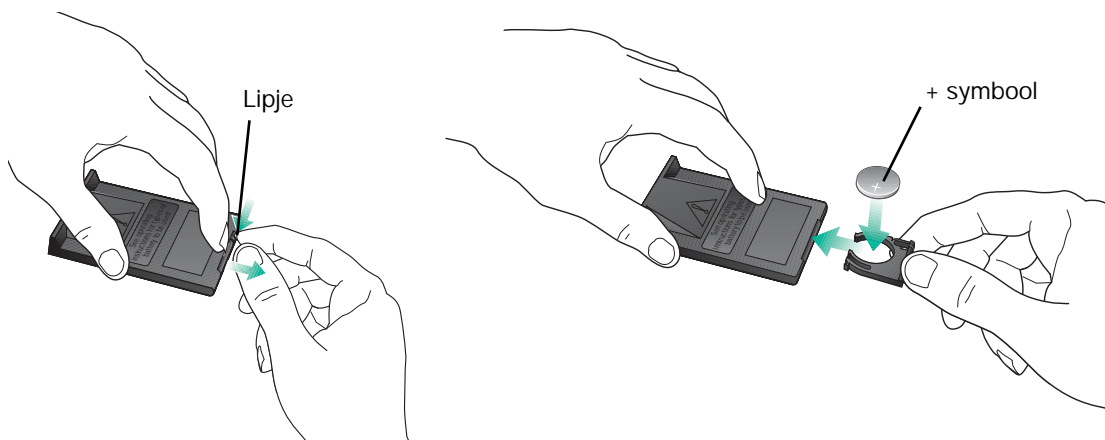

♪ **Opmerking:** Gebruik uitsluitend lithiumbatterijen van het merk Duracell, Eveready Energizer, Maxell of Toshiba CR2032 of DL2032 (beschikbaar bij de meeste elektronica-zaken). Mocht u moeilijk een vervangend batterijtje kunnen vinden, neem dan contact op met de Consumentenservice van Bose®. (Zie de telefoonnummers op de binnenkant van de achteromslag.)

3. Schuif, terwijl u de voorzijde van de afstandsbediening naar beneden blijft houden, de batterij met het +-teken naar boven in het vakje.
4. Schuif het batterijvakje voorzichtig dicht. Het klikt automatisch dicht.
5. Gebruik de meegeleverde montagestrip wanneer u de afstandsbediening ergens in uw luisterruimte wil vastzetten. Haal de beschermlaag eraf om het ene stukje vast te drukken op de onderkant van de afstandsbediening en het andere op het uitgekozen oppervlak (Figuur 7)

Figuur 7

De montagestrip voor de afstandsbediening installeren

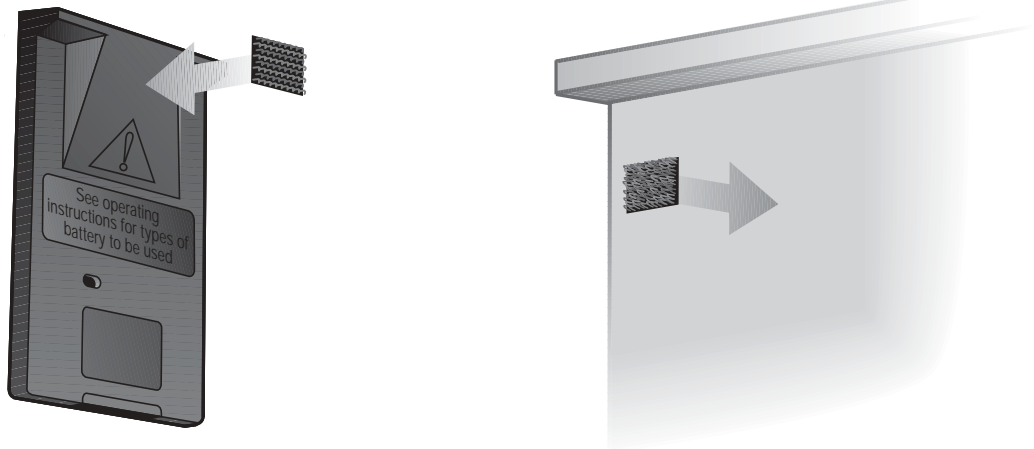

⚠ **LET OP!** Explosiegevaar indien de batterij niet juist wordt geïnstalleerd. Uitsluitend vervangen door dezelfde of een gelijkwaardig type.

Andere apparaten aansluiten

U kunt uw Wave radio gebruiken om het geluid van een CD- of cassettespeler of van uw TV te verbeteren. Ook kunt u uw radio als een tweede luidsprekercombinatie gebruiken voor een Bose® Lifestyle® Muzieksysteem. Om een van deze apparaten aan te sluiten, dient u het op de rechter en linker AUX IN-contacten aan te sluiten.

Om via externe luidsprekers naar uw radio te luisteren, sluit u Bose luidsprekers met ingebouwde versterker aan op de linker en rechter VARIABLE OUT-contacten. Audiokabels voor die aansluitingen zijn verkrijgbaar bij elektronicazaken of door de afdeling Product- en Technische Ondersteuning van Bose te bellen.

De meeste kabels voor audio hebben een kleurencode: Zorg ervoor dat de rode stekker in het rode contact ('R') zit en de zwarte of witte stekker in het witte contact ('L') (Figuur 8).

🎵 **Opmerking:** Als u andere apparatuur of luidsprekers op de contacten VARIABLE OUT aansluit, worden de luidsprekers van de radio uitgeschakeld.

Figuur 8

Het aansluiten van een ander apparaat

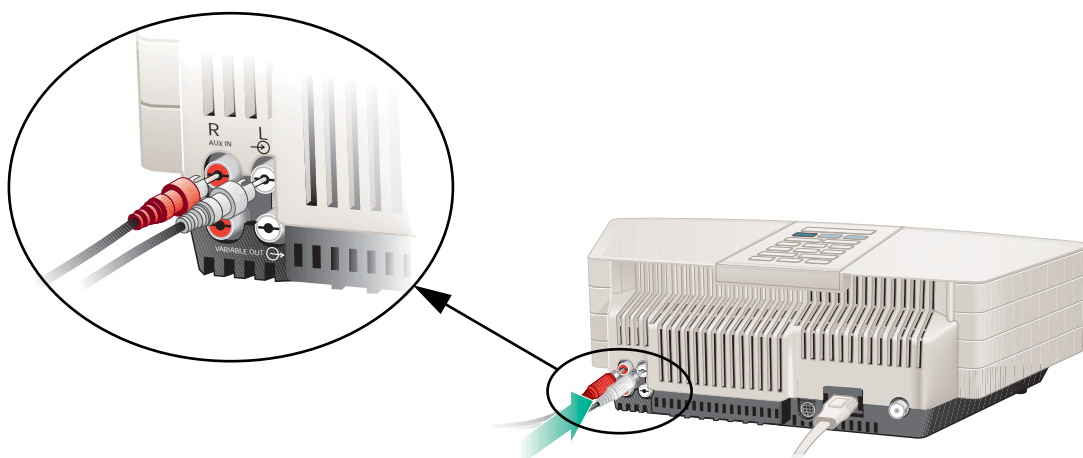







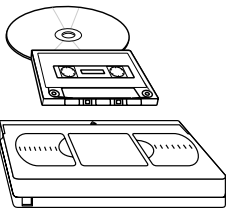

Gebruik van andere apparatuur

Door het indrukken van de toets AUX kiest u uw CD-speler, uw cassetterecorder of andere hulpbron. De geluidsterkte kunt u veranderen met de volumetoetsen. Alle overige functies regelt u met het andere apparaat zelf; raadpleeg zonodig de gebruiksaanwijzing ervan.

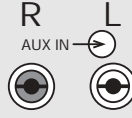
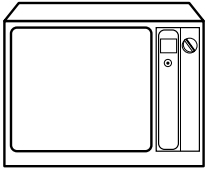
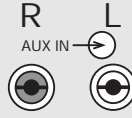
Andere luidsprekers met ingebouwde versterker regelt u vanuit de Wave radio. Mochten die luidsprekers een volumeknop hebben, dan kunt u die gebruiken.

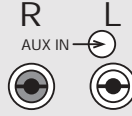
🎵 **Opmerking:** Wij raden niet aan om op te nemen met uw Wave radio. Als u een cassetterecorder op de contacten VARIABLE OUT aansluit, worden de luidsprekers van de radio uitgeschakeld, zodat u het volume bij het opnemen niet kunt controleren.

Apparaat	Kabel	Aansluiting bij apparaat	Aansluiting bij Wave radio	Opmerkingen
<p>Draagbare CD- of cassettespeler</p> 	<p>Een audiokabel voor stereo, met miniplug</p> 	<p>Contact voor koptelefoon</p> <p>Voor het beste geluid zet u de volumeregelaar van de speler op ongeveer 3/4 van het maximale volume.</p>	<p>AUX IN contacten</p> 	
<p>CD-speler, tapedeck of VCR</p> 	<p>Een audiokabel voor stereo</p> 	<p>Audio uitgangcontacten</p> <p>Zijn er twee paar uitgangen (vast en variabel), gebruik dan 'vast' zodat het volume vanaf de radio regelbaar is.</p>	<p>AUX IN contacten</p> 	<p>Opnemen met uw Wave radio wordt niet aangeraden, omdat kabelaansluitingen op de contacten VARIABLE OUT de luidsprekers van de radio uitschakelen. Dat maakt het onmogelijk voor u om het volume bij het opnemen te controleren.</p>
<p>Televisie</p> 	<p>Gebruik een standaard dubbel tulp snoer voor een TV met stereo uitgangcontacten.</p> <p>Gebruik een standaard Y-adapter voor een TV met een éénkanaals (mono) uitgangcontact voor audio.</p> <p>U hebt wellicht een speciale adapter nodig (zoals een audiokabel voor stereo met miniplug) voor een TV met een koptelefooncontact.</p>	<p>Audio uitgangcontacten</p> <p>Zijn er twee paar uitgangen (vast en variabel), gebruik dan 'vast' zodat het volume vanaf de radio regelbaar is.</p>	<p>AUX IN contacten</p> 	<p>Plaats de Wave radio dicht bij de TV, om te garanderen dat het lijkt alsof het geluid uit het scherm komt.</p>
<p>Bose® Lifestyle® Muzieksysteem</p> 	<p>Stereokabel met RCA-pluggen (mannelijke - mannetje).</p> 	<p>TAPE (REC) contacten</p>	<p>AUX IN contacten</p> 	
<p>Luidsprekers met ingebouwde versterker en volumeregelaar</p>	<p>Gebruik de audio ingangskabel die bij uw luidsprekers werd geleverd.</p> 	<p>Ingangen luidsprekersysteem (zoals beschreven in de gebruiksaanwijzing voor uw luidsprekers)</p>	<p>VARIABLE OUT contacten</p> 	<p>Mocht de audio-ingangskabel van uw luidspreker met versterker drie connectors hebben aan elk uiteinde, gebruik dan voor het aansluiten op de uitgangen van de Wave radio alleen de twee connectors die er hetzelfde uitzien. GEBRUIK DE DERDE CONNECTOR NIET.</p> <p>Als u luidsprekers met ingebouwde versterkers op de contacten VARIABLE OUT aansluit, worden de luidsprekers van de radio uitgeschakeld.</p>

Bediening van uw Wave® radio

Gebruik van de afstandsbediening

U kunt de afstandsbediening gebruiken (Figuur 9) voor de meest gebruikte functies van de radio en de wekkers. Richt de afstandsbediening op het display van uw Wave radio. Gebruik de toetsen van de afstandsbediening op dezelfde manier als die op het bedieningspaneel van de radio. De afstandsbediening werkt normaal tot op een afstand van 6 m voor en naast de radio. Vervang de batterij wanneer de afstandsbediening niet meer werkt of de actieradius kleiner wordt. (normaal om het jaar). Bedenk daarbij dat, behalve de ouderdom van de batterij, ook de verlichting in de kamer en andere eigenschappen van de kamer de werkzame afstand van een infrarood-afstandsbediening nadelig kunnen beïnvloeden.

Figuur 9

De afstandsbediening van de Wave radio

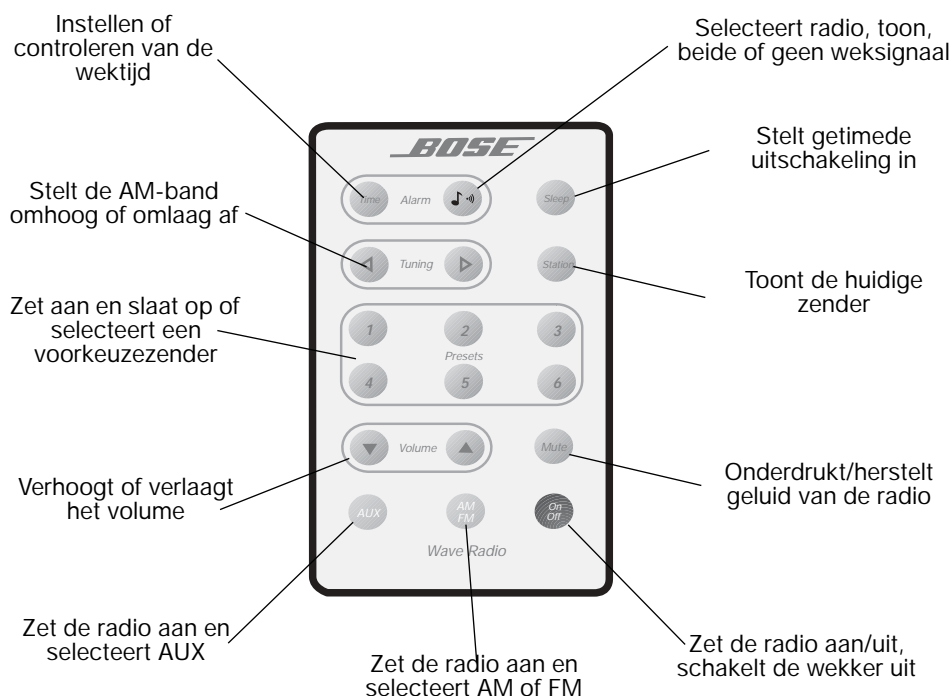

Gebruik van het bedieningspaneel

Het merendeel van de functies van de klok en de radio worden bediend door gelijksoortige toetsen op het bedieningspaneel of de afstandsbediening (Figuur 10). U hebt toegang tot verdere functies door tegelijkertijd op twee toetsen van het bedieningspaneel te drukken (zoals bijv. beide *Tuning* toetsen om de zender weer te geven). Op de afstandsbediening moet u hiervoor een aparte toets indrukken (*Station*).

De toetsen *On/Off (Aan/uit)* en *Volume* op het bedieningspaneel hebben opstaande randjes zodat u deze veelgebruikte toetsen gemakkelijk kunt vinden.

Figuur 10

Het bedieningspaneel van de Wave radio

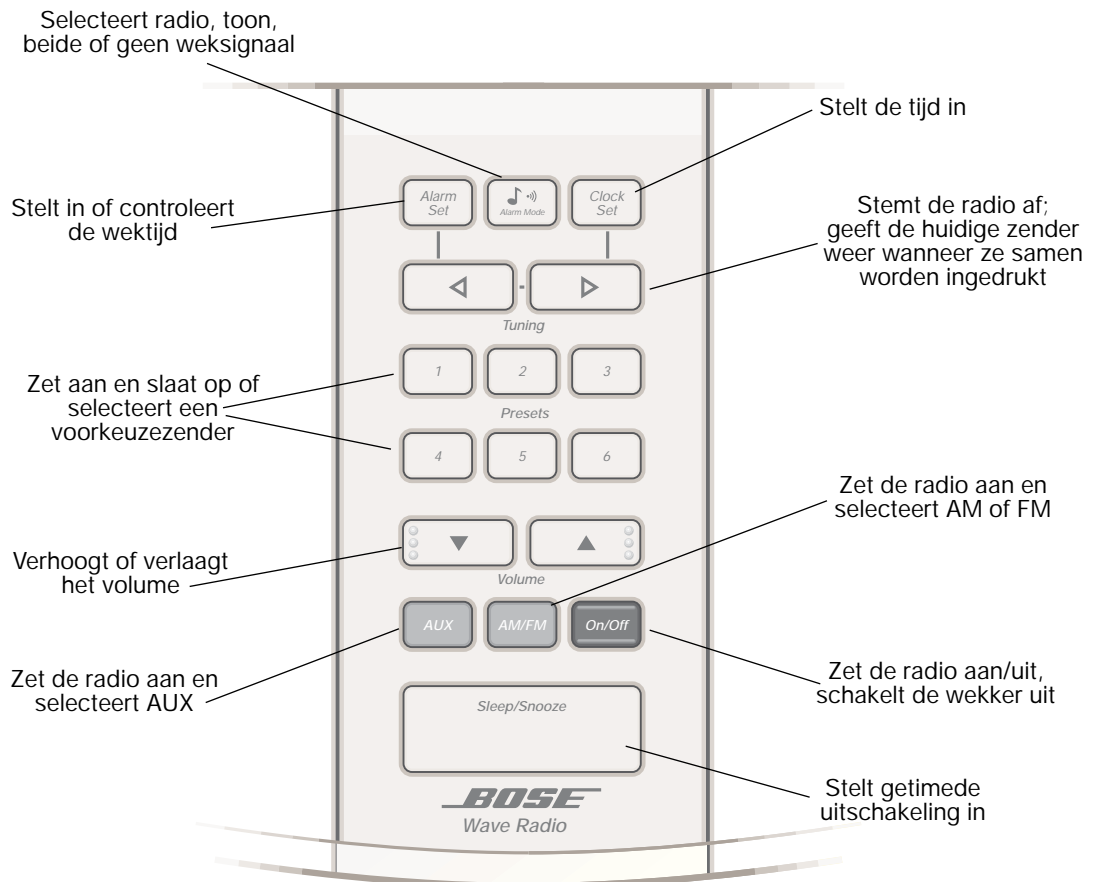

Aflesen van het klokdisplay

U kunt de Wave radio instellen zodat deze altijd het klokdisplay (Figuur 11) of het radiodisplay weergeeft wanneer de radio aan is.

Om het display te wijzigen houdt u *Clock Set* ingedrukt en drukt u vervolgens op de toets *AM/FM*.

Om nog andere wijzigingen op het display aan te brengen, kunt u "Het display aanpassen" op pagina 16 raadplegen.

Figuur 11

Het klokdisplay

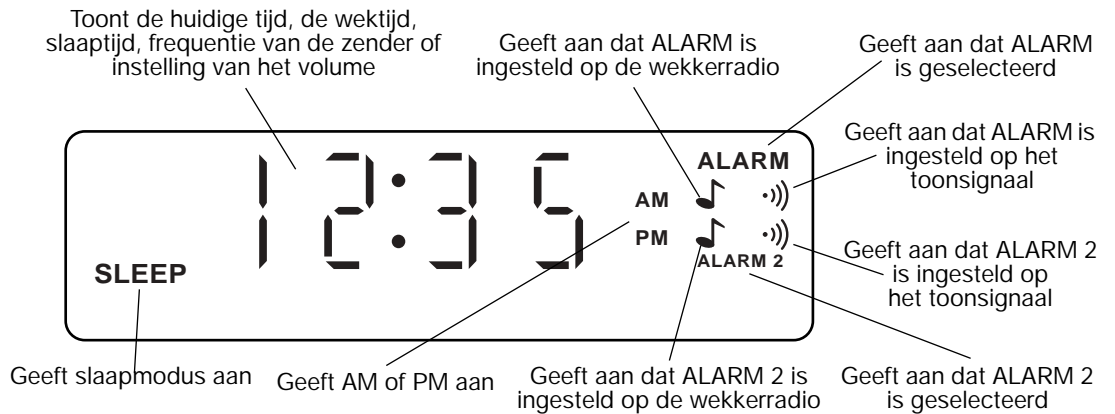

Instellen van de tijd

Functie

Instellen van de klok – Houd de toets *Clock Set* ingedrukt en druk op *Tuning* (afstemtoetsen) omhoog (▶) of omlaag (◀). Het tijddisplay verandert eerst langzaam, dan sneller. Laat de toets *Tuning* los om te stoppen.

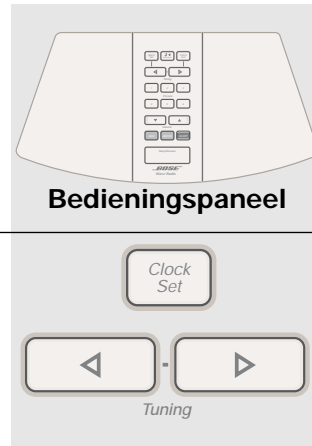

Bedieningspaneel



Afstandsbediening

Gebruik het bedieningspaneel om deze functie te selecteren.

Het display aanpassen

Functie

Tijd instellen op AM/PM (12 uur) of 24 uur – Druk eenmaal op de toets *On/Off* om de Wave radio uit te zetten.

Houd *Clock Set* ingedrukt en druk vervolgens op *On/Off* om tussen AM/PM (12 uur) en 24 uur heen en weer te gaan.

Het display instellen op klok of radio – In de klokmodus geeft het display de tijd aan wanneer de radio aan is; in de radiomodus toont het display de geselecteerde radiozender.

Met de radio aan houdt u *Clock Set* ingedrukt en drukt u vervolgens op de toets *AM/FM* om tussen de klok- en radiomodus heen en weer te gaan.

Afstellen van de helderheid van het display – Bij weinig licht dimt het display automatisch.







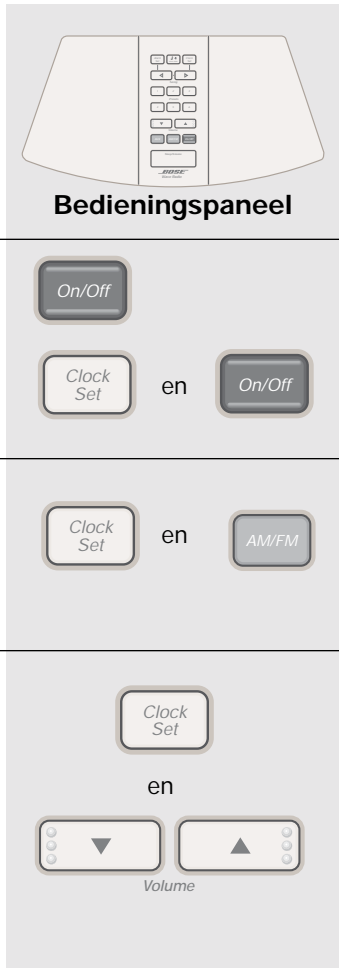





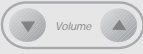



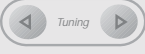

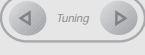

Het helderheidsniveau afstellen voor de automatische dimafstelling:

- Houd de toets *Clock Set* ingedrukt terwijl u op de toets *Volume* omhoog drukt om de 10 niveaus van toenemende helderheid te bekijken.
- Houd de toets *Clock Set* ingedrukt terwijl u op *Volume* omlaag drukt om de instelling die u prefereert te kiezen.

De geselecteerde instelling wordt bewaard door de radio met de 9 V batterij als ondersteuning mocht de elektriciteit uitvallen.

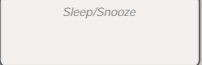

Luisteren naar de radio

Functie	Bedieningspaneel	Afstandsbediening
<p>Aan/uitzetten – Druk eenmaal om (de laatste afgespeelde bron) aan of uit te zetten. Of druk op <i>AM/FM</i> of op een van de <i>Presets</i> (voorkeuzetoetsen) om de radio aan te zetten.</p>		
<p>Het volume afstellen – Houd een van beide volumetoetsen ingedrukt met de radio uit of aan. Het display toont het volumeniveau, van 0 (stil) tot 99 (luid).</p>		
<p>AM of FM selecteren – Als de radio uit is of in de modus AUX staat drukt u hierop om de radio te selecteren. Druk opnieuw om tussen AM en FM heen en weer te gaan.</p>		
<p>Afstemmen op een zender – Houd een van beide toetsen ingedrukt totdat de gewenste zender is geselecteerd.</p>		
<p>Een zender zoeken – Houd een van beide toetsen ingedrukt totdat u een pieptoon hoort. Laat hem los om de volgende sterke zender te zoeken.</p>		
<p>Maximaal 6 AM en 6 FM zenders instellen – Gebruik de <i>Tuning</i> toetsen om de gewenste zender te vinden. Houd vervolgens een van de <i>Presets</i> toetsen ingedrukt totdat u een pieptoon hoort. De zender is nu ingesteld op dat nummer.</p>		
<p>Een voorkeuzezender selecteren – Kies AM of FM. Druk op de <i>Presets</i> toets voor de zender die u wenst.</p>		
<p>De geselecteerde zender weergeven – Als het display in de klokmodus is en de radio aanstaat, drukt u tegelijkertijd op beide <i>Tuning</i> toetsen (bedieningspaneel) of op <i>Station</i> (afstandsbediening).</p>		
<p>Het geluid dempen – ALLEEN op de afstandsbediening: indrukken om het geluid van de radio uit te schakelen. Opnieuw indrukken om het volume te herstellen.</p>	<p>Gebruik de afstandsbediening om deze functie te selecteren.</p>	
<p>Naar een apparaat luisteren dat op AUX is aangesloten – Indrukken om de radio op AUX te zetten. Hierdoor wordt het externe apparaat niet aangezet.</p>		
<p>In slaap vallen met muziek – Druk op <i>Sleep</i> om de automatische uitschakelingstijd in te stellen. Het display geeft aanvankelijk de eerste instelling van 75 minuten aan. Druk opnieuw om de automatische uitschakelingstijd op 60, 45, 30, 15, 10, 5 of 0 te zetten.</p>		

Het radiodisplay aflezen

U kunt de Wave radio instellen zodat deze altijd het klokdisplay of het radiodisplay (Figuur 12) weergeeft wanneer de radio aan is.

Om het display te wijzigen houdt u *Clock Set* ingedrukt en drukt u vervolgens op de toets *AM/FM*.

Om nog andere wijzigingen op het display aan te brengen, kunt u "Het display aanpassen" op pagina 16 raadplegen.





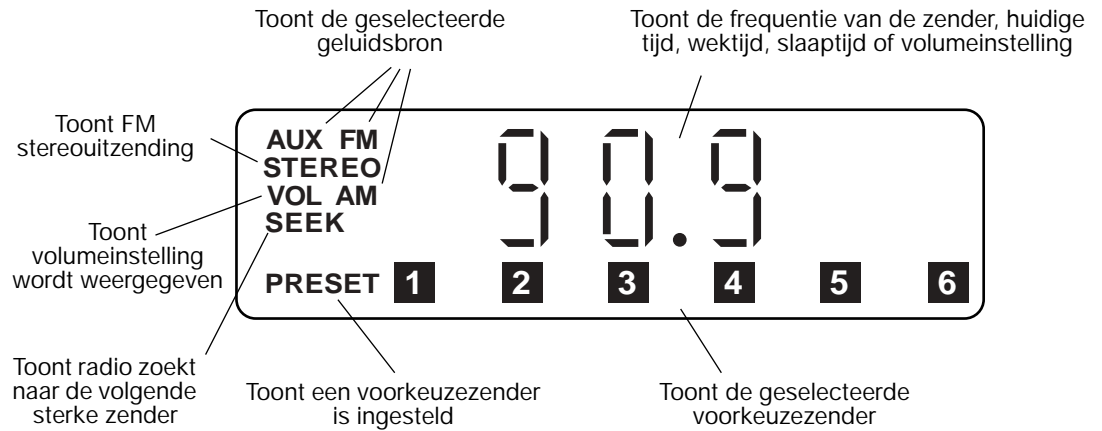

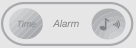
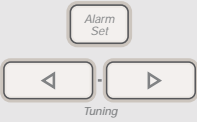

Figuur 12

Het radiodisplay

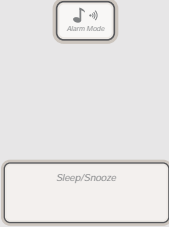
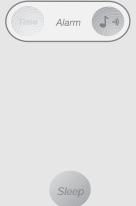











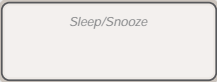

De wekkers instellen

Opmerking: Er zijn twee wekkers aangegeven op het klokdisplay, namelijk ALARM (primair) en ALARM 2 (secundair). U kunt de wektijd voor beide wekkers instellen terwijl de radio aan of uit is. De indicator voor de geselecteerde wekker knippert bij het instellen van de tijd of modus. De indicator ALARM 2 blijft 10 seconden lang knipperen nadat u ALARM 2 hebt ingesteld.

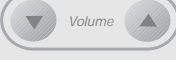
Functie	Bedieningspaneel	Afstandsbediening
<p>Wekker selecteren om in te stellen – Op het bedieningspaneel, houdt u <i>Alarm Set</i> ingedrukt. Druk op <i>Alarm Mode</i> om ALARM of ALARM 2 te selecteren. De indicator voor de wekker die u in wilt stellen knippert.</p> <p>Op de afstandsbediening, drukt u op <i>Time</i>. Druk op <i>Alarm</i> om ALARM 2 te selecteren of terug te gaan naar ALARM. De indicator voor de wekker die u in wilt stellen knippert.</p>		
<p>Wektijd instellen – Op het bedieningspaneel houdt u <i>Alarm Set</i> ingedrukt en drukt u op <i>Tuning</i> omhoog (▶) of omlaag (◀). Het tijddisplay verandert eerst langzaam, dan sneller. Laat <i>Tuning</i> los om te stoppen.</p> <p>Op de afstandsbediening, drukt u op <i>Time</i>. Druk op <i>Tuning</i> omhoog (▶) of omlaag (◀). Het tijddisplay verandert eerst langzaam, dan sneller. Laat <i>Tuning</i> los om te stoppen. Druk op <i>Time</i> om naar het huidige tijddisplay terug te keren.</p>		
<p>Wekmodus instellen – Op het bedieningspaneel laat u na het selecteren van de wekker <i>Alarm Set</i> los en drukt u op <i>Alarm Mode</i> om een van de volgende wekwijzes te selecteren (druk op <i>Alarm</i> op de afstandsbediening):</p> <p>Voor alleen een toonsignaal, drukt u totdat u de toon indicator ziet.</p> <p>Voor alleen radio, drukt u totdat u de radio indicator ziet.</p> <p>Voor toonsignaal en radio, drukt u totdat u beide indicators ziet.</p> <p>Als het toonsignaal afgaat, drukt u op <i>Sleep/Snooze</i> om de radio aan te zetten. Druk op <i>Sleep/Snooze</i> om de radio 10 minuten lang te laten pauzeren.</p>		
<p>Wekmodus annuleren – Volg de aanwijzingen voor het instellen van de wekmodus. Druk op <i>Alarm Mode</i> (bedieningspaneel) of <i>Alarm</i> (afstandsbediening) totdat het display geen indicators meer aangeeft voor de wekmodus.</p>		
<p>Wekinstelling controleren – Op het bedieningspaneel houdt u <i>Alarm Set</i> ingedrukt om de wektijd van de wekker (ALARM) en de voorkeuzezender te bekijken. Terwijl u <i>Alarm Set</i> ingedrukt houdt, drukt u tegelijkertijd op <i>Alarm Mode</i> om de wektijd en de voorkeuzezender van ALARM 2 te zien.</p> <p>Op de afstandsbediening, drukt u op <i>Time</i> om de wektijd van ALARM te zien. Druk op <i>Alarm</i> om de wektijd van ALARM 2 te zien. Druk opnieuw op <i>Time</i> om naar het huidige tijddisplay terug te keren. ALARM 2 knippert 10 seconden lang.</p>		
<p>Wakker worden bij een vooraf geselecteerde radiozender – ALLEEN op het bedieningspaneel: Selecteer ALARM of ALARM 2. Houd <i>Alarm Set</i> ingedrukt en druk op een van de zes <i>Presets</i> toetsen (u kunt heen en weer gaan tussen AM en FM indien gewenst). Om de voorkeuze te wissen houdt u <i>Alarm Set</i> ingedrukt en drukt u opnieuw op de toets voor die voorkeuzezender.</p>		<p>Gebruik het bedieningspaneel om deze functie te selecteren.</p>

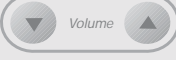
De wekkers gebruiken

Functie	Bedieningspaneel	Afstandsbediening
<p>De wekker uitzetten – Druk op <i>On/Off</i>. De indicators blijven branden. Of als u niet op <i>On/Off</i> drukt, houdt het toonsignaal  na 30 minuten op en de radio  na 60 minuten. De wekker stelt zichzelf elke dag opnieuw weer in zodat hij dagelijks afgaat.</p>		
<p>De wekker 10 minuten lang pauzeren – Druk op <i>Sleep/Snooze</i> of <i>Sleep</i> zodat de radio  of wektoon  over 10 minuten weer begint. Als de wekker op zowel radio als het toonsignaal staat, druk dan op <i>Sleep/Snooze</i> of <i>Sleep</i> om het toonsignaal 10 minuten te pauzeren en de radio aan te zetten. Druk opnieuw op <i>Sleep/Snooze</i> of <i>Sleep</i> om de radio uit te zetten – het toonsignaal gaat na 10 minuten weer opnieuw af. U kunt deze cyclus zo vaak als u wilt herhalen. Als u op geen enkele toets drukt wanneer het weksignaal afgaat, dan gaat dit na 30 minuten vanzelf uit.</p>		
<p>Het volume van de wekkerradio instellen – De wekkerradio gaat aan en neemt langzaam in volume toe tot aan de laatst gebruikte volumeinstelling. U kunt de volumeinstelling selecteren terwijl de radio aan of uitstaat.</p>		
<p>Het volume van het toonsignaal afstellen – De toonsignaal gaat af en neemt langzaam in volume toe tot aan de laatst gebruikte volumeinstelling. U kunt het signaal harder of zachter zetten door op de toets <i>Volume</i> omhoog of omlaag te drukken terwijl het toonsignaal afgaat.</p>		
<p>De wekker gebruiken tijdens stroomuitval – Druk op <i>On/Off</i> om de wekker uit te zetten. De reservebatterij bedient de wekker ongeveer 48 uur lang zonder wisselstroom. Om stroom te sparen klinkt alleen het toonsignaal zelfs als de wekkerradio werd geselecteerd. Normale bediening wordt hervat zodra de netspanning weer is hersteld. Vervang de 9 V batterij na een lange stroomuitval.</p> <p>Opmerking: De Wave radio reageert niet op de afstandsbediening bij stroomuitval.</p>		<p>Gebruik het bedieningspaneel om de wekker te bedienen bij stroomuitval.</p>

Onderhoud van uw Wave® radio

Verzorging van uw Wave radio

Het enige onderhoud dat nodig is bestaat uit het af en toe vervangen van de batterij en het schoonmaken van de radio.

Uw radio schoonmaken

Gebruik uitsluitend een droge doek om de buitenkant van de Wave radio schoon te maken. Indien noodzakelijk kunt u een stofzuiger met een zachte borstel gebruiken om de voorkant van de radio voorzichtig te stofzuigen.

Gebruik geen oplosmiddelen en chemicaliën of schoonmaakmiddelen met alcohol, ammoniak of schuurmiddelen. Zorg dat er geen vloeistoffen door de openingen van de radio lekken.

Als er vloeistof in het systeem terecht komt, dient u de radio uit te zetten. Bel de Consumentenservice van Bose® zo snel mogelijk om de radio te laten repareren. (Zie de telefoonnummers op de binnenkant van de achteromslag.)

De batterijen vervangen

 **WAARSCHUWING:** Houd de batterij van de afstandsbediening buiten bereik van kinderen. De batterij kan brand of chemische brandwonden veroorzaken als hij verkeerd gehanteerd wordt. De batterij niet opnieuw opladen, uit elkaar nemen, boven 100°C verhitten of verbranden. Gooi gebruikte batterijen onmiddellijk weg. Uitsluitend vervangen door een batterij van het juiste soort en modelnummer.

Om te zorgen dat de wekkerfunctie van uw Wave radio goed werkt, dient u de 9 V batterij elk jaar te vervangen en na langdurig uitvallen van de elektriciteit. Een lege batterij kan gaan lekken en schade veroorzaken. Trek de stekker uw Wave radio niet uit het stopcontact wanneer u de batterij vervangt. Als u dit wel doet, moet u de klok, wekinstellingen en voorkeuzezenders opnieuw instellen. Voor meer informatie over het vervangen van de 9 V batterij, zie "De batterij installeren" op pagina 7.

Voor informatie over het vervangen van de batterij van de afstandsbediening, zie "De afstandsbediening instellen" op pagina 9.

Technische gegevens

Toegelaten spanning (wisselstroom)

V.S./Canada: 120 V \sim , 50/60 Hz, 50 W

Andere landen: 220-240 V \sim , 50/60 Hz, 50 W

Afmetingen

35,6 cm B x 21,0 cm D x 10,6 cm H

Gewicht

3,1 kg

Oplossen van problemen

Probleem	Wat te doen
Radio werkt niet	<ul style="list-style-type: none">• Zorg dat het stekkertje van het netsnoer goed in de radio is gestoken met het platte gedeelte van de stekker in het platte gedeelte van de aansluiting.• Zorg dat het netsnoer volledig in een werkend stopcontact is gestoken.
Geen geluid	<ul style="list-style-type: none">• Verhoog het volume.• Druk op <i>Mute</i> op de afstandsbediening om het geluid terug te krijgen.• Kijk de verbindingen bij alle externe apparaten na.• Druk op <i>AUX</i> om naar een bron te luisteren die is aangesloten op de contacten AUX IN.• Controleer of het betrokken apparaat ingeschakeld is.
De afstandsbediening werkt niet of onregelmatig	<ul style="list-style-type: none">• Controleer de batterij en de polariteit (+ en -).• Vervang de batterij indien noodzakelijk (zie "De batterijen vervangen" op pagina 21).• Gebruik de afstandsbediening dichterbij de radio.• Controleer of er storing is van de kamerverlichting of het zonlicht en of er stof of vuil op de lens zit. Probeer de radio op een andere plaats uit.
AM-ontvangst is zwak	<ul style="list-style-type: none">• Stel de interne AM-antenne af door de radio enigszins te draaien.• Zet de radio verder uit de buurt van een televisie, TL-buizen, dimmers of andere elektronische apparaten die elektrisch geruis voortbrengen.• U zit mogelijk in een gebied met een zwak signaal.
FM-ontvangst is zwak	<ul style="list-style-type: none">• Als u de bijgeleverde FM-antenne gebruikt, controleer dan de aansluiting van de FM-antenne.• Richt en strek de armen van de antenne zo ver mogelijk van de radio vandaan.• Probeer de FM-antenne dichterbij een raam te zetten.• Als u de bijgeleverde coaxkabel gebruikt, controleer dan of deze goed is aangesloten.• Neem contact op met uw kabelradiobedrijf voor verdere hulp.

Consumentenservice

Indien u verdere hulp nodig hebt bij het oplossen van storingen, neem dan contact op met uw Bose dealer of de Consumentenservice van Bose. Zie de binnenkant van de achteromslag voor de kantoren en telefoonnummers van Bose Corporation.

Garantie

Voor de Bose® Wave® radio geldt een overdraagbare garantie van 1 jaar.

Wat valt er onder deze garantie:

Alle onderdelen die defecten in het materiaal of in de afwerking vertonen.

Hoe lang:

Een jaar vanaf de datum van aankoop.

Wat doen wij:

We zullen naar eigen keuze alle defecte onderdelen gratis repareren of vervangen.

Wat moet u doen:

1. Bel de Consumentenservice van Bose en vraag om verzendingsinstructies.
2. Pak de eenheid goed in, indien mogelijk in de oorspronkelijke doos, voordat u hem verzendt.

Andere voorwaarden:

Deze garantie is volledig overdraagbaar gedurende één jaar na de datum van aankoop.

DE VOORWAARDEN VAN DEZE GARANTIE ZIJN IN PLAATS VAN ALLE ANDERE GARANTIES, UITDRUKKELIJK OF IMPLICIET, SCHRIFTELIJK OF MONDELING, INCLUSIEF GARANTIES VAN VERKOOPBAARHEID OF GESCHIKTHEID VOOR EEN BEPAALD DOEL. DE MAXIMALE AANSPRAKELIJKHEID VAN BOSE MAG DE WERKELIJKE AANKOOPPRIJS DIE DOOR U VOOR HET PRODUCT WERD BETAALD, NIET OVERSCHRIJDEN. BOSE IS ONDER GEEN ENKELE VOORWAARDE AANSPRAKELIJK VOOR SPECIALE, BIJKOMSTIGE, GEVOLGSCHADE OF INDIRECTE SCHADE.

Deze garantie dekt geen defecten die het resultaat zijn van onjuist of onredelijk gebruik of onderhoud, ongelukken, onjuiste verpakking of ongeautoriseerd hanteren, wijzigen of modificeren van het product zoals uitsluitend bepaald wordt door ons. Deze garantie is nietig als het label met het serienummer verwijderd of uitgewist is.

Index

A

Aan/uit 13, 14, 16, 17, 20
aansluitingen 8, 11
Acoustic Waveguide 5
afmetingen 21
afstandsbediening 6, 9, 10, 13, 17, 19, 20, 22
Afstemmen (Tuning) 13, 14, 15, 17, 19
ALARM 15, 19
ALARM 2 15, 19
Alarm Mode (wekmodus) 19
Alarm Set (wekker instellen) 19
AM 13, 14, 17, 18
AM/FM 15
AM-antenne 22
AM-ontvangst 22
automatisch dimmen 16
automatische uitschakeling 17
AUX 11, 13, 14, 18, 22
AUX IN contacten. 11, 12, 22

B

bedieningspaneel 14, 17, 19, 20

C

cassettespeler 5, 11, 12
CD-speler 5, 11, 12
Clock Set (klok instellen) 8, 15, 16, 18
connector van het netsnoer 8
consumentenservice 6, 10, 21, 22

E

elektrisch geruis 22
externe antenne 8

F

FM 13, 14, 17, 18
FM-ontvangst 22
frequentie van zender 18
functies 5

G

Garantie 23
garantie 23
gewicht 21

H

helderheid van het display 16
hulpbron 11

I

inclusief batterijen 6
infrarood-afstandsbediening 5, 13
installatie van de (9 V) batterij 7
installatie van de batterij (afstandsbediening) 9
installeren van uw radio 5

K

klokdisplay 15
klokfuncties 14, 15
klokmodus 15, 16, 17

L

lage tonen 5
lithiumbatterij 6, 10
luidsprekers met ingebouwde versterker 11, 12

M

montagestrip 6, 10
Mute (dempen) 13, 17, 22
Mute ongedaan maken 13, 17, 22

N

netsnoer 6, 8, 22

O

oplossen van problemen 22

P

plaatsing 6, 22
PRESET 18

R

radiodisplay 18
radiomodus 16
radiowekker 13, 14

S

schoonmaken 21
SEEK 18
serienummer 6
signaalverdeelkastje (splitter) 8
SLEEP 15
Sleep (Slapen) 13, 20
Sleep/Snooze 14, 19, 20
STEREO 18

storing 22

stroom van de ondersteuningsbatterij 5, 7, 16, 20, 21
stroomuitval 7, 20

T

televisie 12, 22
Tijd 13, 19
tijd, 24 uur 16
tijd, AM of PM 15
tijd, AM/PM (12 uur) 16
TL-buizen 22
toegelaten spanning 21
toon 13, 14

U

uitpakken 6

V

VARIABLE OUT contacten 12
veiligheidsinformatie 2
vervanging van de batterij (9 V) 20, 21
vervanging van de batterij (afstandsbediening) 9, 21, 22
vocht 2, 6
VOL 18
Volume 13, 14, 17
volume van toonsignaal 20
volume van wekkerradio 20
voorkeuzezenders 13, 14, 17, 18, 19

W

warmte van radio 2, 6
weggoien van batterijen 2, 7, 9, 21
wekker controleren 19
wekkers 5, 20
wekkers, instellen 19
wektijd 13, 14, 15, 19

Z

zoeken van een zender 17



BOSE[®]
Better sound through research[®]

©2004 Bose Corporation
The Mountain, Framingham, MA 01701-9168 USA
255454-NEDvo AM Rev.01