

The Bose® Lifestyle® Stereo Amplifier

Gebruiksaanwijzing

- WAARSCHUWING:** *Stel deze apparatuur nooit bloot aan regen of vocht om het gevaar van elektrische schokken of brand te beperken.*



De volgende WAARSCHUWINGEN zijn vermeld op de onderkant van de Lifestyle® stereoversterker:



Het bliksemsymbool in een driehoekje waarschuwt de gebruiker voor gevaarlijke, niet-geïsoleerde spanningen, binnenin de apparatuur (elektrische schokken).



Het uitroepteken in een driehoekje wijst de gebruiker op belangrijke bedienings- en onderhoudsinstructies in deze gebruiksaanwijzing.

- LET OP!** *Indien van toepassing dient u, om elektrische schokken te vermijden, het brede gedeelte van de stekker in de brede gleuf van het stopcontact te steken en de stekker er volledig in te steken.*

Verdere veiligheidsinformatie

Zie voor verdere instructies de pagina Belangrijke veiligheidsinformatie die bij deze gebruiksaanwijzing is ingesloten.

Gelieve deze gebruiksaanwijzing te lezen!

Neem s.v.p. de nodige tijd deze gebruiksaanwijzing zorgvuldig te volgen. De gebruiksaanwijzing dient voor het instellen en bedienen van uw Lifestyle® stereoversterker. Bewaar uw gebruiksaanwijzing voor toekomstige raadpleging.

Inhoud

De Lifestyle® stereoversterker instellen	5
Alvorens te beginnen	5
De doos uitpakken	5
Plaatsen van uw Lifestyle® stereoversterker	6
De Lifestyle® stereoversterker aansluiten op de interface voor meerdere kamers	8
De Lifestyle® stereoversterker aansluiten op een Lifestyle® mediacentrum	10
De Lifestyle® stereoversterker aansluiten op het Model 20 muziekcentrum	10
De Lifestyle® stereoversterker aansluiten op het Model 5 muziekcentrum	12
De luidsprekers aansluiten op de Lifestyle® stereoversterker	13
Controleren of u een Lifestyle® versterker met dubbel voltage hebt	14
Het systeem inschakelen	14
De Lifestyle® stereoversterker onderhouden	15
De versterker reinigen	15
Draden buitenshuis beschermen	15
Problemen oplossen	15
Consumentenservice	16
Garantieperiode	16
Technische gegevens	17

Ter notering

Het serienummer wordt vermeld op het onderpaneel van de Lifestyle® stereoversterker.

Serienummer: _____

Aankoopdatum: _____

Het wordt aanbevolen om uw bewijs van aankoop en de garantiekaart bij uw gebruiksaanwijzing te bewaren.

De Lifestyle® stereoversterker instellen

Alvorens te beginnen

Hartelijk dank voor uw aankoop van de Bose® Lifestyle® stereoversterker. De Lifestyle® stereoversterker biedt een eenvoudige oplossing als u extra luidsprekers zonder ingebouwde versterking van Bose aan het Lifestyle® systeem wilt toevoegen. De door Bose ontwikkelde Integrated Signal Processing-technologie die in de versterker is ingebouwd, garandeert een vol en rijk stereogeluid zelfs wanneer de luidsprekers op laag volume spelen. Door gebruik te maken van de Lifestyle® stereoversterker ter uitbreiding van uw systeem kunt u in uw tuin, op het balkon, de garage of uw hobbykamer genieten van kwaliteitsgeluid en van het gemak van uw Lifestyle® systeem.

De doos uitpakken

WAARSCHUWING: Houd plastic zakken buiten bereik van kinderen om verstikkingsgevaar te vermijden.

Pak de doos voorzichtig uit. Zorg dat de doos voor uw Lifestyle® stereoversterker de onderdelen bevat die in Figuur 1 zijn aangegeven. Het wordt aanbevolen om al het verpakkingsmateriaal te bewaren. Wellicht hebt u het later nodig. Het originele verpakkingsmateriaal biedt de veiligste manier om dit product te vervoeren.

Opmerking: Zoek naar het serienummer op het bodempaneel van de versterker en noteer het in de daarvoor bestemde ruimte op pagina 3.

Indien een deel van het product beschadigd blijkt te zijn, mag u het systeem niet gebruiken. Neem onmiddellijk contact op met een Bose-dealer of bel de Consumentenservice van Bose. Zie de lijst met servicekantoren en telefoonnummers die bij de verpakking is ingesloten.

Figuur 1

Inhoud van de doos

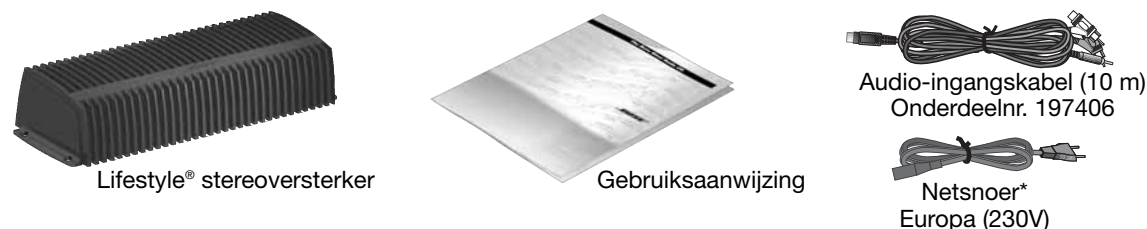

* De Lifestyle® stereoversterker wordt geleverd met een netsnoer van 120V (VS en Canada) of van 230V of 240V (internationaal gebruik). Apparaten met dubbel voltage worden geleverd met een netsnoer voor 120V en een adapter voor 230V. Zie "Controleren of u een Lifestyle® versterker met dubbel voltage hebt" op pagina 15 voor instructies over het instellen van de voltagekeuzeschakelaar.



Opmerking: Gebruik uitsluitend het netsnoer dat bij de Lifestyle® stereoversterker geleverd is. Als het netsnoer niet in het stopcontact past, mag u de stekker niet op een of andere manier aanpassen. Neem onmiddellijk contact op met de Consumentenservice van Bose voor assistentie.

Opmerking: De Lifestyle® stereoversterker is uitsluitend bestemd voor gebruik van extra luidsprekers van Bose zonder voeding.

LET OP! Als u een apparaat met dubbel voltage hebt aangeschaft, mag u het apparaat niet op het stopcontact aansluiten tot u de stand van de voltagekeuzeschakelaar op het achterpaneel van het apparaat gecontroleerd hebt. Gebruik van het verkeerde voltage kan beschadiging van het product veroorzaken. Zie "Controleren of u een Lifestyle® versterker met dubbel voltage hebt" op pagina 15.

Plaatsen van uw Lifestyle® stereoversterker

Zoek een plaats voor uw Lifestyle® stereoversterker en installeer het apparaat aan de hand van de volgende richtlijnen.

⚠ LET OP! Het apparaat mag NIET geïnstalleerd worden op oppervlakken die niet stevig genoeg zijn of die verborgen gevaren bieden, zoals elektrische bedrading of waterleidingen. De versterker moet binnenshuis geïnstalleerd worden. Het apparaat is niet ontwikkeld en niet getest voor gebruik buitenshuis of op een boot.

Hoewel de versterker niet dicht bij het Lifestyle® systeem of de extra luidsprekers geplaatst hoeft te worden, kunt u het volgende in overweging nemen bij het selecteren van een plaats voor de versterker:

- Installeer de versterker binnenshuis en binnen 2,5 m van een stopcontact.
- Zorg dat de versterker zich binnen bereik van de bijgeleverde audio-ingangskabel van 10 m bevindt.
- Plaats de versterker in een ruimte waar de maximale omgevingstemperatuur onder 45°C blijft.
- Voor optimale werking wordt aanbevolen de versterker in een goed geventileerd vertrek te plaatsen.
- **INSTALLEER DE VERSTERKER NIET IN EEN VOLLEDIG AFGESLOTEN RUIMTE** – Als de versterker op een boekenplank, in een boekenkast of een stereomeubel wordt geplaatst, dient u aan beide kanten van de versterker ten minste 5 cm ruimte vrij te houden (Figuur 2) met een vrije ruimte van minimaal 7,5 cm boven het apparaat voor vrije luchtstroming. Als voldoende ventilatie niet aanwezig is, zal de versterker om de eigen temperatuur te regelen zichzelf automatisch beschermen door het volume te verlagen.
- Plaats de versterker NIET op een hitte-gevoelige ondergrond zoals bijv. een afgewerkt oppervlak van waardevol meubilair. Zoals alle elektrische apparaten wordt door deze versterker enige warmte voortgebracht.
- Gebruik de versterker NIET in een vochtige omgeving. Het is belangrijk dat er geen vocht in het apparaat komt.

Figuur 2

Vereiste ruimte tussen de versterker en eventueel materiaal of oppervlak

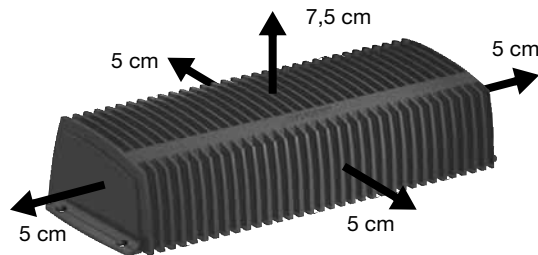

- Tijdens installeren van de versterker op een horizontale ondergrond zoals bijv. een vloer of een plank (Figuur 3) wordt door de rubbervoetjes van de versterker stabiliteit geboden en worden krassen voorkomen.

Figuur 3

Installatie op een horizontale ondergrond



- Voor installeren van de versterker tegen een muur (Figuur 4) verwijdert u de rubbervoetjes en gebruikt u de gaten die in de kast van de versterker zijn aangebracht. Zie Figuur 5 op pagina 6 voor aanbevolen hulpmiddelen voor het bevestigen.

Figuur 4

Installatie tegen een muur

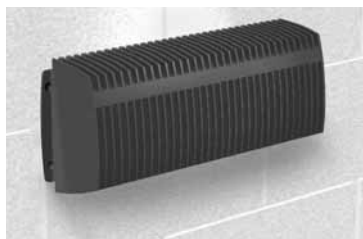

Figuur 5

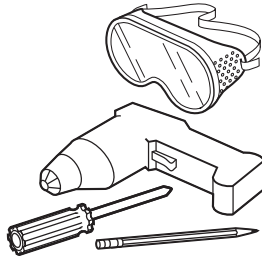

Aanbevolen hulpmiddelen voor het bevestigen

U hebt het volgende nodig:



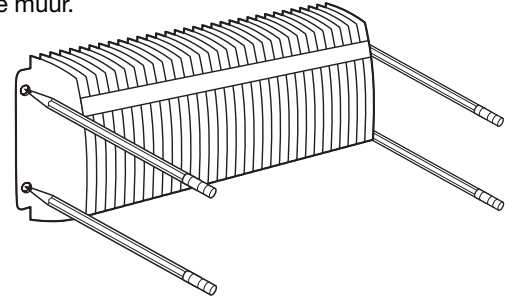

Om de plaats van de gaten te markeren verwijdt u eerst de rubbervoetjes. Houd vervolgens de versterker op zijn plaats en breng door de gaten in de kast van de versterker een markering aan op de muur.

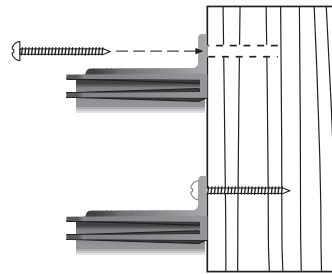

-  2,25 mm
-  (4) M5 x 36 mm



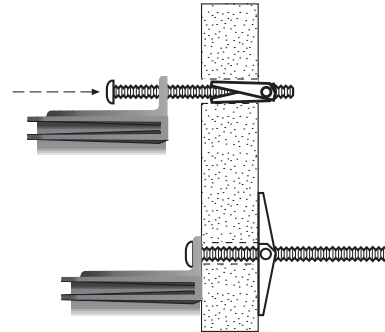

Houten wand

-  12 mm
-  (4) M5 x 75 mm
-  (4) M5



Gipsplaat

-  6 mm
-  (4) M5 x 36 mm
-  (4) M5 x 25 mm

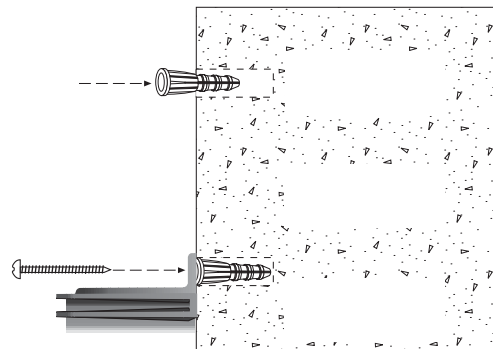

Bakstenen muur

De Lifestyle® stereoversterker aansluiten op de interface voor meerdere kamers

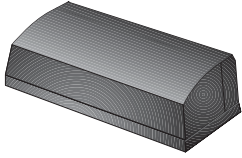

⚠ LET OP! Alvorens de aansluitingen aan te brengen zet u het Lifestyle® systeem uit en verwijdert u de stekker van het muziekcentrum uit het stopcontact. Sluit de versterker NIET op een stopcontact aan tot alle aansluitingen zijn aangebracht.

1. Steek de enkele stekker met meerdere pinnetjes van de audio-ingangskabel in één van de niet-gebruikte uitgangsaansluitingen met het opschrift ROOM (B, C of D) op de achterkant van de interface voor meerdere kamers (Figuur 6).
2. Neem het andere uiteinde van de audio-ingangskabel en steek de ministekker van 3,5 mm in de aansluiting SYSTEM CONTROL op het achterpaneel van de versterker.
3. Steek de witte RCA-stekker van de bijgeleverde kabel in de linker aansluiting met het opschrift INPUT. Steek de rode RCA-stekker in de rechter aansluiting met het opschrift INPUT van de versterker.

Figuur 6

Kabelaansluitingen tussen de interface voor meerdere kamers en de Lifestyle® stereoversterker

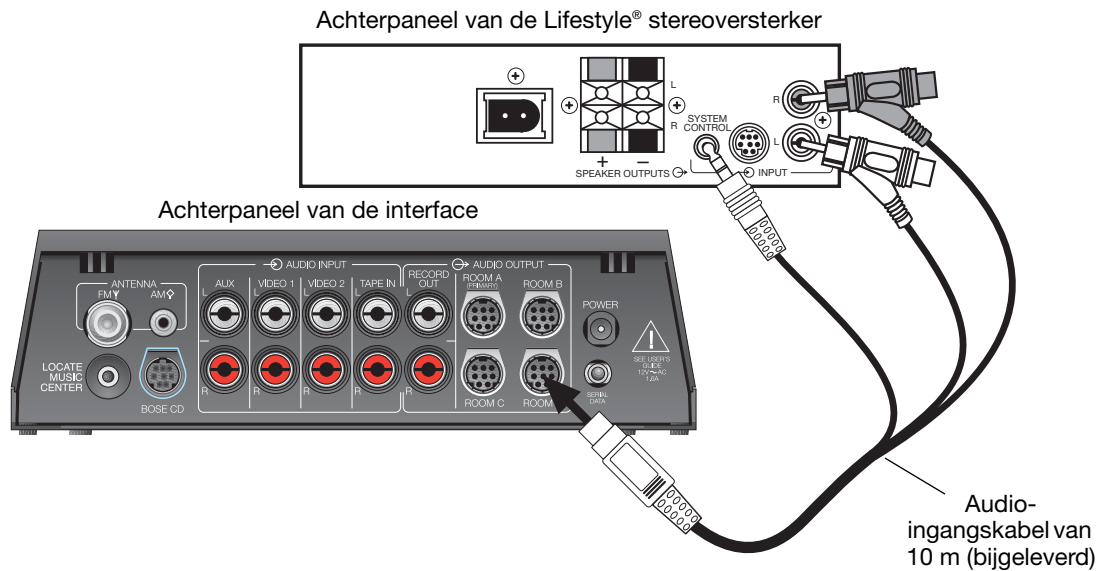

Andere kamers bedienen met het Personal® muziekcentrum



Systemen met een interface voor meerdere kamers worden geregeld door het Personal® muziekcentrum; binnenin het muziekcentrum hoeven geen schakelaars te worden ingesteld voor u het apparaat kunt gebruiken voor het regelen van luidsprekers in meerdere kamers. Als u echter een tweede Personal® muziekcentrum aanschaft, dient u de procedure te volgen voor het instellen van het Personal® muziekcentrum voor de eerste keer.

♪ **Opmerking:** Raadpleeg de gebruikershandleiding van het Lifestyle® systeem voor meer informatie over het bedienen van het systeem in meerdere kamers.

Met het Personal® muziekcentrum kunt u maximaal vier sets van Bose® luidsprekers met interne versterking regelen in verschillende kamers. Deze kamers worden vermeld als room A, B, C en D. A is de primaire kamer (degene die gebruikt wordt voor een systeem met één kamer). Als er twee of meer kamers op uw systeem zijn aangesloten, geeft het Personal® muziekcentrum de toetsen ROOM en HOUSE weer en de indicators voor de kamers (A, B, C en/of D). Figuur 7 toont een voorbeeld van een systeem voor twee kamers.

Figuur 7

Voorbeeld van een systeem met twee kamers

Druk op de toets ROOM om één kamer of twee of meer kamers te regelen die samen een bron delen.

Druk op de toets HOUSE om alle aangesloten kamers als één kamer te regelen.

De indicators geven aan wat er geselecteerd werd door de toets ROOM of HOUSE.

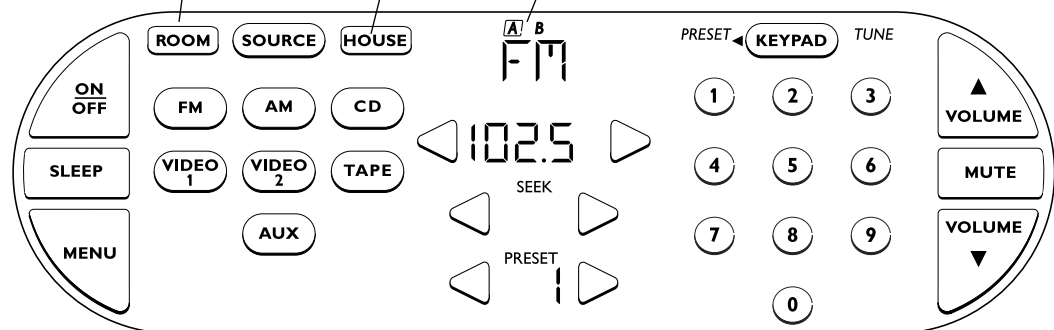

De Lifestyle® stereoversterker aansluiten op een Lifestyle® mediacenter

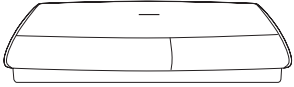

⚠ LET OP! Alvorens de aansluitingen aan te brengen, zet u het Lifestyle® systeem uit en verwijdert u de stekker van het mediacenter uit het stopcontact. Sluit de versterker NIET op een stopcontact aan totdat alle aansluitingen zijn aangebracht.

1. Steek de enkele stekker van de audio-ingangskabel in de aansluiting met het opschrift SPEAKER ZONES 2 op het achterpaneel van het mediacenter (Figuur 8).
2. Neem het andere uiteinde van de audio-ingangskabel en steek de ministekker van 3,5 mm in de aansluiting SYSTEM CONTROL op het achterpaneel van de versterker.
3. Steek de witte RCA-stekker van de audio-ingangskabel in de linker aansluiting met het opschrift L INPUT. Steek de rode RCA-stekker in de rechter aansluiting van de versterker, met het opschrift R INPUT.

Figuur 8

Kabelaansluitingen tussen het Lifestyle® mediacenter en de Lifestyle® stereoversterker

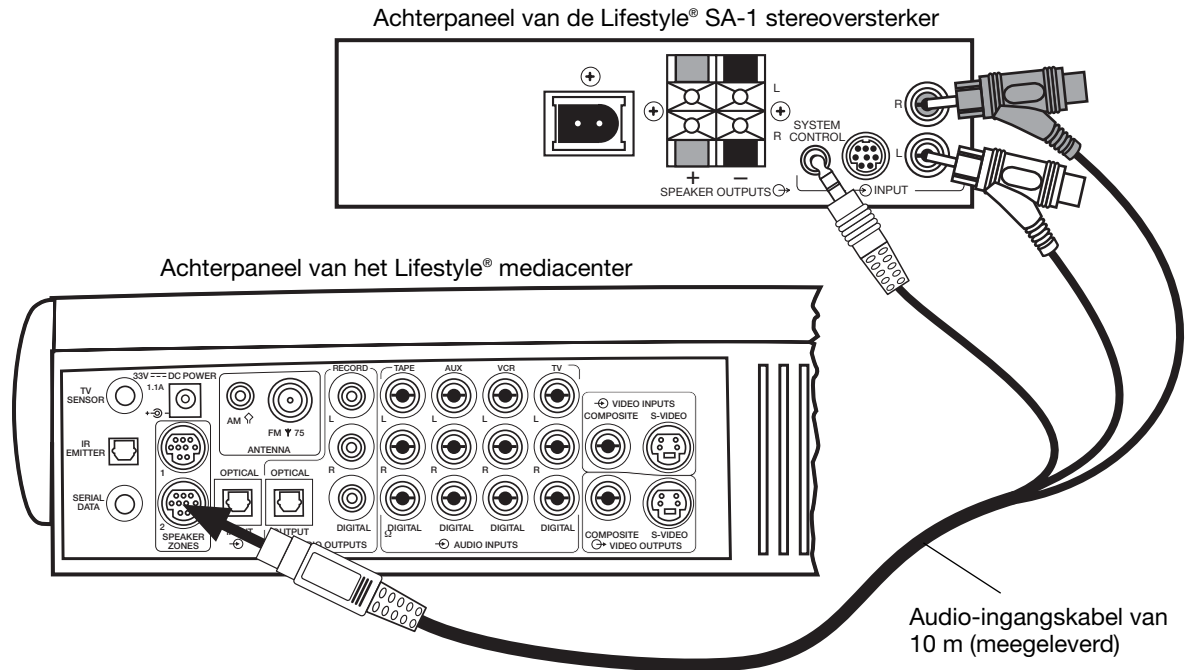

1. Verwijder de klep van de batterijruimte van de afstandsbediening en zoek naar de minischakelaars (Figuur 9).
2. Zorg ervoor dat de huiscode-instellingen (schakelaars 1, 2, 3, en 4) overeenstemmen met die in uw eerste afstandsbediening.
3. Schuif de schakelaars 5, 7, en 8 omhoog, en de schakelaars 6 en 9 omlaag.

🎵 **Opmerking:** Raadpleeg de gebruikershandleiding van het Lifestyle® systeem voor meer informatie over het bedienen van uw systeem in meerdere kamers.

Figuur 9

Afstandsbediening instellen voor Zone 2

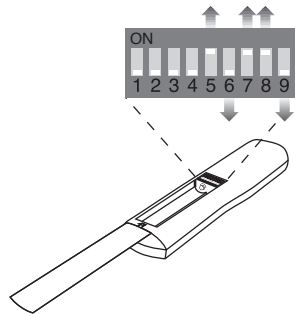

Protocol Zone 2 instellen

Om de SA-1 versterker correct te laten functioneren in combinatie met uw Lifestyle® mediacentrum, dient u in Protocol Zone 2 de modus Effect te selecteren (Figuur 9a).

1. Druk, terwijl uw Lifestyle® DVD-systeem is ingeschakeld, op de knop Settings van uw afstandsbediening. Het schermdisplay wordt nu weergegeven.
2. Doorloop het display met behulp van de pijltjesknop (pijltje naar beneden) en selecteer met de Enter-knop het item Systeeminstelling.
3. U ziet nu een menu met de naam Systeeminstelling (1 van 3). Doorloop het menu tot u bij "Extra..." uitkomt. Ga via (2 van 3) door naar (3 van 3). Het laatste menu-onderdeel in Systeeminstelling (3 van 3) is Protocol Zone 2.
4. Gebruik het pijltje naar rechts om het protocol van Normaal te wijzigen in Effect.
5. Voordat u Zone 2 kunt gebruiken, dient u het systeem uit te schakelen en vervolgens weer aan te zetten. Hierdoor wordt Protocol Zone 2 geactiveerd in de modus Effect.

Figure 9a

Protocol Zone 2 instellen

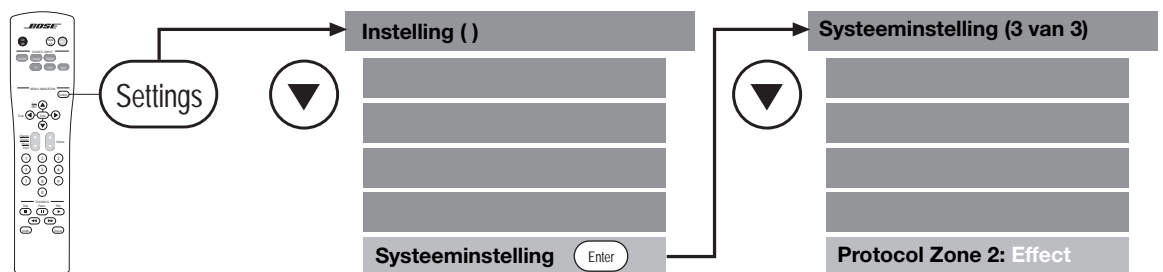

De Lifestyle® stereoversterker aansluiten op het Model 20 muziekcentrum

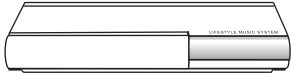

⚠ LET OP! Alvorens de aansluitingen aan te brengen zet u het Lifestyle® systeem uit en verwijdert u de stekker van het muziekcentrum uit het stopcontact. Sluit de versterker NIET op een stopcontact aan tot alle aansluitingen zijn aangebracht.

1. Steek de stekker met meerdere pinnetjes van de audio-ingangskabel in de aansluiting met het opschrift SPEAKER ZONE 2 op het achterpaneel van het muziekcentrum (Figuur 10).
2. Neem het andere uiteinde van de audio-ingangskabel en steek de minstekker van 3,5 mm in de aansluiting SYSTEM CONTROL op het achterpaneel van de versterker.
3. Steek de witte RCA-stekker van de bijgeleverde kabel in de linker aansluiting met het opschrift INPUT. Steek de rode RCA-stekker in de rechter aansluiting met het opschrift INPUT van de versterker.

Figuur 10

Kabelaansluitingen tussen het Model 20 muziekcentrum en de Lifestyle® stereoversterker

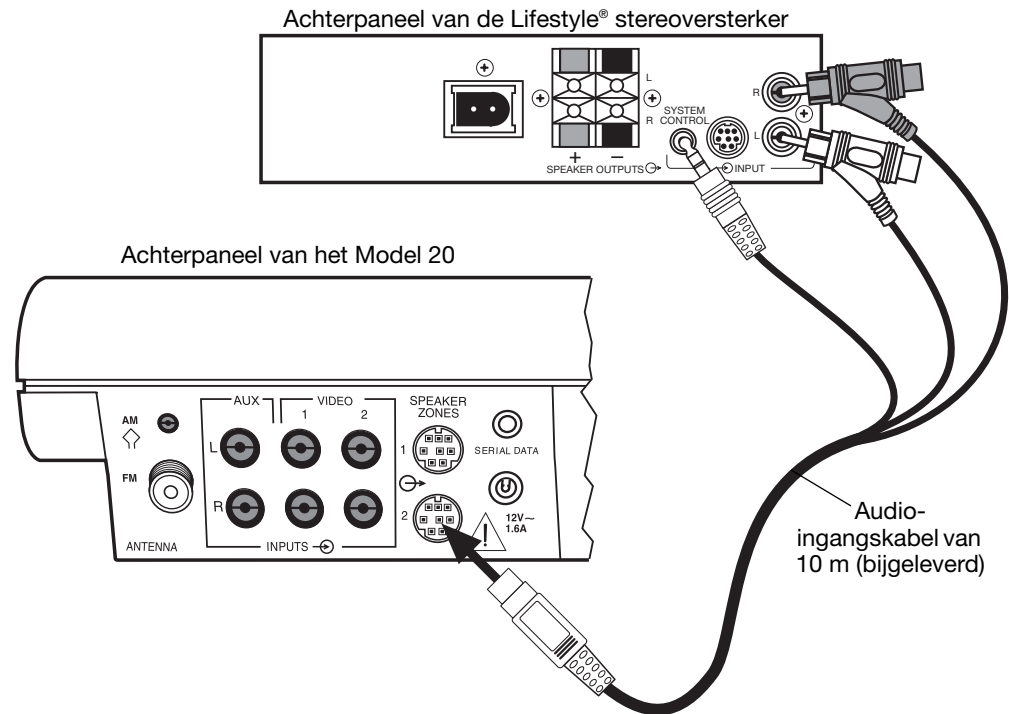

De afstandsbediening RC-20 instellen voor ZONE 2

Als uw systeem gebruik maakt van een Model 20 muziekcentrum dient u een tweede afstandsbediening (RC-20) in te stellen om het geluid in ZONE 2 te regelen.

1. Verwijder de klep van de batterijruimte en zoek naar de minischakelaars (Figuur 11).
2. Zorg dat de huiscodeschakelaars (1, 2, 3 en 4) overeenstemmen met die in uw eerste afstandsbediening.
3. Schuif schakelaar 5 omlaag (uit), 6 omhoog (aan) en 8 omhoog (aan).

🎵 **Opmerking:** Raadpleeg de gebruikershandleiding van het Lifestyle® systeem voor meer informatie over het bedienen van het systeem in meerdere kamers.

Figuur 11

Afstandsbediening voor
ZONE 2 instellen

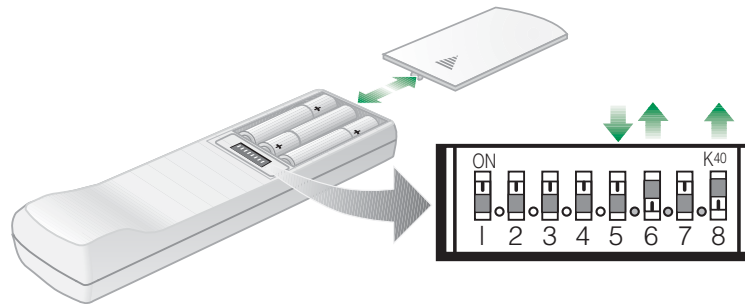

De Lifestyle® stereoversterker aansluiten op het Model 5 muziekcentrum

Bij systemen die gebruik maken van een Model 5 muziekcentrum worden de luidsprekers voor Home Cinema weergave aangesloten op de aansluitingen met het opschrift FIXED OUTPUT op het achterpaneel van het muziekcentrum. Tijdens het aansluiten van de Lifestyle® versterker dient u tijdelijk de stekkers van de Home cinema luidsprekers te verwijderen uit de aansluitingen FIXED R en FIXED L OUTPUT.

⚠ LET OP! Alvorens de aansluitingen aan te brengen zet u het Lifestyle® systeem uit en verwijdert u de stekker van het muziekcentrum uit het stopcontact. Sluit de versterker NIET op een stopcontact aan tot alle aansluitingen zijn aangebracht.

⚠ LET OP! Sluit de audio-ingangskabel voor de Lifestyle® stereoversterker NIET aan op de uitgangen SPEAKERS A of SPEAKERS B. De versterker is bestemd voor juiste werking met het vaste uitgangsniveau dat wordt geleverd door de uitgang FIXED OUTPUT.

1. Steek de stekker met meerdere pinnetjes van de audio-ingangskabel aan op de aansluiting INPUT op het achterpaneel van de versterker (Figuur 12).
2. Neem het andere uiteinde van de audio-ingangskabel en steek de ministekker van 3,5 mm in de aansluiting SYSTEM CONTROL 2 op de achterkant van het muziekcentrum.
3. Ga naar het achterpaneel van het muziekcentrum en verwijder de audio-ingangskabels uit beide aansluitingen FIXED OUTPUT.
4. Steek de rode RCA-stekker van de bijgeleverde kabel in de rechter uitgang met het opschrift FIXED OUTPUT. Steek de witte RCA-stekker in de linker uitgang met het opschrift FIXED OUTPUT.
5. Steek de rode RCA-stekker van de kabel van de Acoustimass® module in de rode aansluiting en de witte RCA-stekker in de witte aansluiting.

Figuur 12

Kabelaansluitingen tussen het Model 5 muziekcentrum en de Lifestyle® stereoversterker

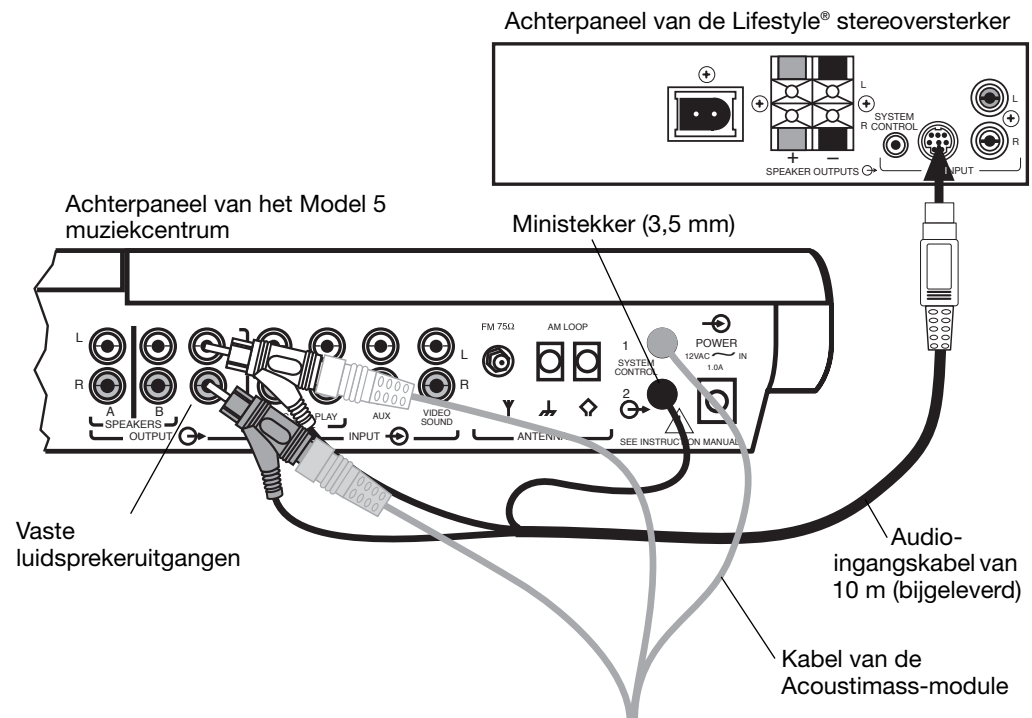



De afstandsbediening RC-5 instellen

Als uw systeem gebruik maakt van een Model 5 muziekcentrum kunt u een tweede afstandsbediening (RC-5) instellen om het geluid van de Lifestyle® stereoversterker te regelen.

1. Verwijder de klep van de batterijruimte en zoek naar de minischakelaars (Figuur 13).
2. Zorg dat de huiscodeschakelaars (1, 2, 3 en 4) overeenstemmen met die in uw eerste afstandsbediening.
3. Schuif schakelaar 5 omlaag (uit) en 6 omhoog (aan).

🎵 **Opmerking:** Raadpleeg de gebruikershandleiding van het Lifestyle® systeem voor meer informatie over het bedienen van het systeem in meerdere kamers.

Figuur 13

Schakelaarinstellingen
in RC-5

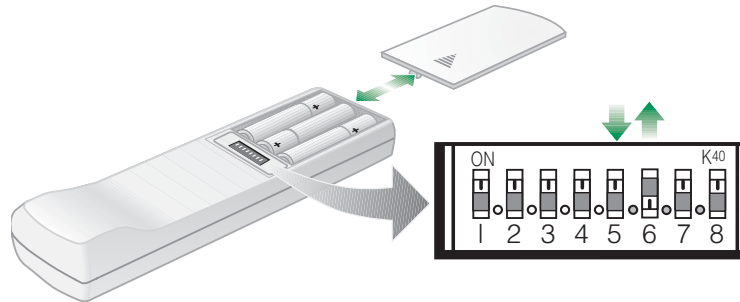

De luidsprekers aansluiten op de Lifestyle® stereoversterker

⚠ LET OP! De versterker mag NIET worden aangesloten op luidsprekers met ingebouwde versterking van welk model dan ook en eveneens niet op een of andere versterkingsbron. Dergelijke aansluiting kan de apparatuur beschadigen.

De luidsprekerkabel bestaat uit twee geïsoleerde draden. Een van de draden is over het algemeen gemerkt (gestreept of geribbeld) wat aangeeft dat deze draad op de positieve aansluiting (+ of rood) aangesloten moet worden. De gewone draad moet altijd op de negatieve aansluiting (- of zwart) aangesloten worden. Voor aanbevolen diktes en lengtes van draden raadpleegt u "Draadaanbevelingen" op pagina 18.

- Sluit de rechter luidsprekerkabel aan op de uitgangen SPEAKER OUTPUT R (Figuur 14). Druk op het lipje van de rode aansluiting. Steek de draad van de positieve uitgang van de luidspreker (+) in de rode aansluiting en laat het lipje los. Druk op het lipje van de zwarte aansluiting. Steek de draad van de negatieve uitgang van de luidspreker (-) in de zwarte aansluiting en laat het lipje los.
- Sluit de linker luidsprekerkabel op dezelfde manier aan op de uitgang SPEAKER OUTPUT L.

Let op welke luidsprekerkabel is aangesloten op de linker uitgang en welke kabel is aangesloten op de rechter uitgang op het achterpaneel van de versterker. Zorg dat de luidspreker die links in de kamer geplaatst is (zoals u naar het systeem luistert), aangesloten wordt op de kabel van de linker uitgang.

Figuur 14

Aansluiting van de
luidsprekerkabel op
de versterker

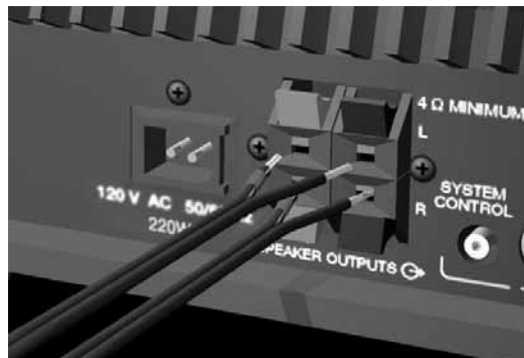

Controleren of u een Lifestyle® versterker met dubbel voltage hebt

- Apparaten met dubbel voltage beschikken over een keuzeschakelaar op het achterpaneel (Figuur 15). Controleer of uw apparaat van een dergelijke schakelaar voorzien is.
- Deze schakelaar wordt op de fabriek vooraf ingesteld op 230V. Als u de versterker wilt aansluiten op 115V (Noord-Amerika), schuift u de schakelaar naar de stand voor 115V.

Figuur 15

De voltagekeuzeschakelaar instellen op 115V



Het systeem inschakelen

⚠ LET OP! Steek de netstekker niet in het stopcontact voordat alle aansluitingen klaar zijn.

1. Gebruik het bij de Lifestyle® versterker geleverde netsnoer en steek de kleine stekker stevig in de voedingsaansluiting op het achterpaneel van de versterker (Figuur 16).
2. Sluit het netsnoer van de Lifestyle® stereoversterker en van het Lifestyle® muziekcentrum aan op een stopcontact.
3. Als u de versie voor 230V hebt, is er op het achterpaneel van de versterker een voedingsschakelaar. Plaats deze schakelaar in de aan-positie.
4. Selecteer met uw Personal® muziekcentrum of met de nieuwe afstandsbediening een bron voor de muziek en stel het volume naar wens in.

Figuur 16

Aansluiting van het netsnoer op de versterker

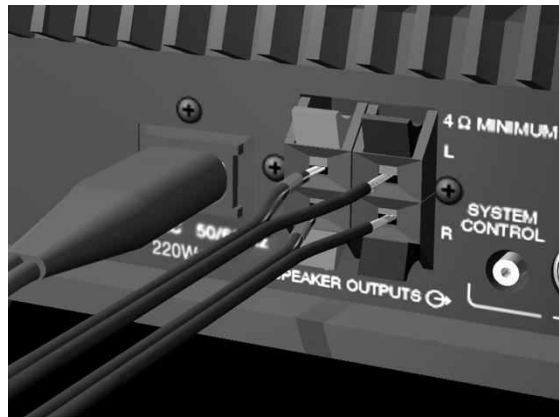

De Lifestyle® stereoversterker onderhouden

De versterker reinigen

De versterker is bestemd voor gebruik binnenshuis en kan na verloop van tijd stof verzamelen. Voor het reinigen van de versterker gebruikt u slechts een droge en zachte doek om het stof van de buitenkant van de kast te verwijderen. Gebruik geen oplosmiddelen of chemicaliën en geen schoonmaakproducten met alcohol, ammoniak of schuurmiddelen. Mors geen vloeistof in openingen. Gebruik geen spuitbussen in de buurt van de versterker.

Draden buitenshuis beschermen

Hoewel sommige luidsprekers van Bose® ontwikkeld en getest zijn voor gebruik buitenshuis, is het mogelijk dat blootgestelde draden door het weer beïnvloed kunnen worden. Dit geldt vooral bij blootstelling aan zout water.

U kunt een siliconen afdichting gebruiken om de aansluitingen van de luidsprekerdraden te beschermen. Dergelijk product is over het algemeen in hobbywinkels te krijgen. Als u siliconen afdichting wilt gebruiken, doet u dit pas nadat de draden zijn aangesloten en de knoppen zijn aangedraaid. Controleer het materiaal jaarlijks en breng eventueel nieuwe afdichting aan.

Problemen oplossen

Als u problemen ervaart tijdens het bedienen van uw Lifestyle® systeem na het installeren van de Lifestyle® stereoversterker, volgt u de onderstaande aanwijzingen. Raadpleeg voor verdere hulp de probleemoplossingsinformatie in de gebruikershandleiding van uw systeem. Als het probleem aanhoudt, neemt u contact op met uw Bose-dealer voor service of neemt u contact op met de Consumentenservice van Bose. Zie de lijst met servicekantoren en telefoonnummers die bij de verpakking is ingesloten.

Probleem	Wat te doen
Beide luidsprekers spelen niet	<ul style="list-style-type: none">• Zorg dat het Lifestyle® muziekcentrum en de versterker aangesloten en ingeschakeld zijn.• Zorg dat de stekkers volledig aangesloten zijn en dat de stopcontacten naar behoren werken.• Zorg dat er een muziekbron geselecteerd is (AM, FM, CD, AUX, etc.). Als CD of AUX geselecteerd is, zorgt u dat er een CD in de CD-speler is of dat de op AUX aangesloten bron ingeschakeld is.• Als u een Model 20 muziekcentrum hebt, zorgt u dat de audio-ingangskabel is aangesloten op SPEAKER ZONE 2.• Als u een Model 5 muziekcentrum als home-theater gebruikt (Lifestyle® 12 of Lifestyle® 8 systeem), zorgt u dat de audio-ingangskabel van de versterker is aangesloten op FIXED OUTPUT van het muziekcentrum. (Vervolgens moet de luidsprekeruitgangskabel naar de Acoustimass® Module aangesloten worden op de extra aansluitingen van de audio-ingangskabel.)• Controleer of er geen koptelefoon aangesloten is.• Zorg dat de schakelaars van de afstandsbediening juist zijn ingesteld.
Slechts één luidspreker speelt	<ul style="list-style-type: none">• Controleer de draden naar de luidspreker die niet werkt.• Zorg dat de draad in goede conditie is en dat beide uiteinden stevig aangesloten zijn.• Zie "De luidsprekers aansluiten op de Lifestyle® stereoversterker" op pagina 14.

Probleem	Wat te doen
Eén van de luidsprekers speelt nog steeds niet	<ul style="list-style-type: none"> • Maak de draad tussen de betreffende luidspreker en de versterker los. Maak de andere draad los van de andere luidspreker en sluit dat uiteinde van de draad aan op de luidspreker die niet speelt. Als de luidspreker nog steeds niet speelt, zit het probleem in de luidspreker. Als de luidspreker nu speelt, gaat u verder met het naspeuren van het probleem. • Maak dezelfde draad los van de versterker. Sluit de draad aan op andere uitgangen van de versterker. Als de luidspreker speelt, zit het probleem in de draad die oorspronkelijk op de betreffende luidspreker was aangesloten. Als de luidspreker niet speelt, zit het probleem in het betreffende kanaal van de versterker.
Linker en rechter kanaal komen uit de verkeerde luidsprekers	<ul style="list-style-type: none"> • Controleer de aansluitingen van de luidsprekerdraden om te zorgen dat de draad die met het ene uiteinde op de uitgang SPEAKER OUTPUT L van de versterker aangesloten is, met het andere uiteinde aangesloten is op de luidspreker die links in de kamer staat. • Controleer de aansluitingen van de luidsprekerdraden om te zorgen dat de draad die met het ene uiteinde op de uitgang SPEAKER OUTPUT R van de versterker aangesloten is, met het andere uiteinde aangesloten is op de luidspreker die rechts in de kamer staat.
Bas of hoge tonen zijn zwak	<ul style="list-style-type: none"> • Controleer de aansluitingen van de luidsprekers. Zorg dat de draden zijn aangesloten met + op + en – op –. • Zie “De luidsprekers aansluiten op de Lifestyle® stereoversterker” op pagina 14.
Storing	<ul style="list-style-type: none"> • Zorg dat de luidsprekerdraden stevig in de aansluitingen op de achterkant van de luidsprekers en het achterpaneel van de versterker zijn bevestigd. Zorg dat de draden niet beide aansluitingen aanraken. • Zie “De luidsprekers aansluiten op de Lifestyle® stereoversterker” op pagina 14.
Afstandsbediening kan niet gebruikt worden om het volume te veranderen	<ul style="list-style-type: none"> • Zorg dat de ministekker (3,5 mm) stevig is aangesloten op de uitgang SYSTEM CONTROL 2. • Als u de afstandsbediening RC-20 of RC-5 gebruikt, dient u te zorgen dat de schakelaars van de afstandsbediening juist zijn ingesteld.
Volume gaat plotseling omlaag	<ul style="list-style-type: none"> • Zet het volume lager om te zien of het volume weer normaal wordt. Als dit het geval is, was het volumeverlies een opzettelijke reactie van de overbelastingsbeveiliging van de versterker. Deze functie wordt automatisch geactiveerd wanneer het volume te hoog is ingesteld voor de luidsprekers. Door het volume lager in te stellen krijgt u een continu en gelijkmatig volume.
Zone 2 werkt niet	<ul style="list-style-type: none"> • Als u een Lifestyle® DVD-systeem gebruikt, werkt de stereoversterker alleen als bij “Protocol Zone 2” in het menu Systeeminstelling de optie “Effect” is geselecteerd. Raadpleeg voor meer informatie de gebruikershandleiding van uw Lifestyle® DVD-systeem.

Consumentenservice

Indien u verdere hulp nodig heeft voor het oplossen van problemen, neemt u contact op met de Bose® Consumentenservice. Zie de lijst met servicekantoren en telefoonnummers die bij de verpakking is ingesloten.

Garantieperiode

Voor uw Bose Lifestyle® stereoversterker geldt een éénjarige, overdraagbare garantie. Verdere garantiegegevens staan op de garantiekaart die bij het product is geleverd. Gelieve het informatiegedeelte in te vullen en de kaart terug te zenden naar Bose.

Technische gegevens

Kenmerken

- Gepatenteerde digitale signaalverwerkingstechnologie van Bose®
- Ingebouwde digitale volumeregeling
- Beveiliging tegen hitteoverbelasting
- Beschermende rubbervoetjes

VA (frequentie)-waarden

V.S./Canada: 120V  50/60 Hz, 220W

Dubbel voltage: 115/230V  50/60 Hz, 220W

Internationaal: 220-240V  50/60 Hz, 220W

Ingangen

Dubbel audio: RCA of 8-pins mini-DIN

Systeemregeling: stereo ministecker (3,5 mm)

Ingangsgevoeligheid

0,5 Vrms @ 1 kHz

Uitgangsvermogen (continu gemiddelde)

35W per kanaal minimaal naar 4 Ohm, van 30 tot 15 kHz, met niet meer dan 0,5% THD.

Signaal/ruis-verhouding (S/N)

90 dB

Afmetingen

B 35,8 cm x D 13,7 cm x H 7,8 cm

Gewicht

2,72 kg

Afwerking

Zwarte afwerking

Draadaanbevelingen

Dikte	Lengte (max.)
0,75 mm ²	9 m
1,7 mm ²	14 m
2,0 mm ²	21 m

Bose® Corporation Sales and Support

USA

Bose Corporation, The Mountain
Framingham, MA 01701-9168
1-800-367-4008
Phone hours - ET (eastern time):
Weekdays 8:30 a.m. to 8 p.m.
Saturdays 9 a.m. to 3 p.m.

Canada

Bose Ltd., 1-35 East Beaver Creek Road
Richmond Hill, Ontario L4B 1B3
1-800-465-2673
Phone hours - ET (eastern time):
Weekdays 9 a.m. to 5 p.m.

European Office

Bose Products B.V., Nijverheidstraat 8
1135 GE Edam, Nederland
TEL 0299-390111 FAX 0299-390114

Australia

Bose Pty Limited, 1 Sorrell Street
Parramatta, N.S.W. 2150
TEL 02 9204-6111 FAX 02 9204-6122

Belgique/België

Bose N.V., Limesweg 2, B-3700 Tongeren
TEL 012-390800 FAX 012-390840

Danmark

Bose A/S, Industrivej 7, 2605 Brøndby
TEL 4343-7777 FAX 4343-7818

Deutschland

Bose GmbH, Max-Planck-Straße 36d
D-61381 Friedrichsdorf
TEL 06172-71040 FAX 06172-710419

France

Bose S.A., 6, rue Saint Vincent
78100 Saint Germain en Laye
TEL 01-30616363 FAX 01-30614105

India

Bose Corporation India Private Limited
W-16, Greater Kailash-II
New Delhi 110 048
TEL (011) 648 4462 FAX (011) 648 4463

Ireland

Bose Corporation
Carrickmacross, Co Monaghan
TEL (042) 9661988 FAX (042) 9661998

Italia

Bose S.p.A., Via della Magliana 876
00148 Roma
TEL 06-65670802 FAX 06-65680167

Japan

Bose K.K., Shibuya YT Building
28-3 Maruyama-cho
Shibuya-ku, Tokyo 150
TEL 3-5489-0955 FAX 3-5489-0592

Nederland

Bose B.V., Nijverheidstraat 8
1135 GE Edam
TEL 0299-390111 FAX 0299-390109

Norge

Bose A/S, Solheimsgate 11
N-2001, Lillestrøm
TEL 63-817380 FAX 63-810819

Österreich

Bose Ges.m.b.H., Vienna Business Park
Wienerbergstrasse 7 (10.OG)
A-1100 Vienna
TEL 01-60404340 FAX 01-604043423

Schweiz

Bose AG, Rünenbergerstrasse 13
4460-Gelterkinden
TEL 061-9815544 FAX 061-9815502

Sverige

Bose A/S, JohanneFredsgatan 4
S-43153 Mölndal
TEL 31-878850 FAX 31-274891

United Kingdom

Bose Limited
1 Ambley Green
Gillingham Business Park
Gillingham, Kent ME8 ONJ
TEL 0870-741-4500 FAX 0870-741-4545

From other locations

Bose Customer Service, 1 New York Ave.
Framingham, MA 01701-9168 USA
TEL (508) 766-1900 FAX (508) 766-1919

World Wide Web

www.bose.com



BOSE[®]
Better sound through research[®]

©2004 Bose Corporation
The Mountain, Framingham, MA 01701-9168 USA
269255-NEDvo AM Rev.00