

BOSE[®]

CINEMATE[™]

DIGITAL HOME THEATER SPEAKER SYSTEM

Gebruiksaanwijzing



VEILIGHEIDSINFORMATIE

Lees deze gebruikershandleiding

Neem de tijd om deze gebruikershandleiding nauwgezet te volgen. Op deze manier kunt u uw systeem correct installeren en bedienen en genieten van alle geavanceerde functies. Bewaar de gebruikershandleiding voor toekomstig gebruik.

De interfacemodule is uitsluitend bedoeld voor gebruik met de Acoustimass®-module in het Bose® CineMate™-luidsprekersysteem.

WAARSCHUWING: Ter voorkoming van brand en elektrische schokken mag het systeem niet aan regen of vocht worden blootgesteld.

WAARSCHUWING: Deze apparatuur mag niet worden blootgesteld aan druipende of spattende vloeistoffen en objecten die gevuld zijn met water (zoals vazen) mogen niet op de apparatuur worden geplaatst. Evenals bij andere elektronische producten dient u te zorgen dat er geen vloeistof op enig deel van het systeem terecht komt. Vloeistoffen kunnen tot storing en/of brandgevaar leiden.

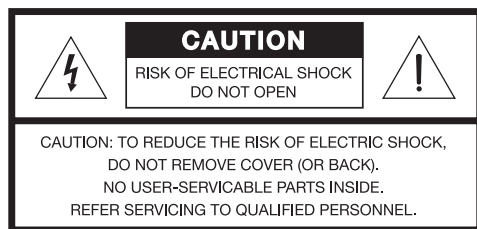

De bliksemschicht met een pijl in een driehoek waarschuwt de gebruiker voor de aanwezigheid van gevaarlijke niet-geïsoleerde spanning in het systeem, waardoor er kans op elektrische schokken bestaat.



Het uitroepteken in de driehoek maakt de gebruiker attent op belangrijke bedienings- en onderhoudsinstructies in deze gebruikershandleiding.

LET OP: Ter voorkoming van elektrische schokken brengt u de brede pin in lijn met de brede ingang en steekt u de stekker volledig in het stopcontact.

Opmerking: Daar waar de netstekker als uitschakelingsapparaat wordt gebruikt, dient een dergelijk apparaat gereed te zijn voor bediening.

WAARSCHUWING: Er mogen geen open vlammen zoals aangestoken kaarsen op de apparatuur worden geplaatst.

Klasse B stralingsgrenzen

Dit Klasse B digitale apparaat voldoet aan alle eisen van de Canadese reglementen voor apparatuur die storing kan veroorzaken (alleen Canada).



Gooi gebruikte batterijen op de juiste wijze weg volgens de plaatselijke voorschriften. Verbrand ze nooit.

Opmerking: Dit product moet binnenshuis worden gebruikt. Het is niet ontwikkeld of getest voor gebruik buitenshuis, in recreatievoertuigen of op boten.

CE Dit product voldoet aan de EMC-richtlijn 89/336/EEG en aan de richtlijn inzake laagspanning 73/23/EEG. De afstandsbediening voldoet aan de RTTE-richtlijn 99/5/EC (R+TTED). De volledige conformiteitsverklaring kunt u vinden op <www.bose.com>.

Verdere veiligheidsinformatie

Zie de aanvullende instructies op het blad **Belangrijke veiligheidsinformatie**. U vindt dit blad in de verpakking.

	INLEIDING	4
	SYSTEEMINSTELLING	5
	BEDIENING	16
	REINIGING EN ONDERHOUD	22
INLEIDING		4
Voordat u begint		4
Voor uw administratie		4
SYSTEEMINSTELLING		5
Uitpakken		5
Een plaats voor het CineMate™-luidsprekersysteem kiezen		6
De interfacemodule plaatsen		6
De luidsprekers plaatsen		7
De Acoustimass®-module plaatsen		8
Systeemaansluitingen maken		9
De luidsprekers op de Acoustimass-module aansluiten		9
De interfacemodule aansluiten op de Acoustimass-module		10
Uw televisie aansluiten op de interfacemodule		11
De audio-uitgangen van de tv gebruiken		11
Het netsnoer aansluiten		11
Stand-by-lampje en Aan-/uit-lampje		12
Uw tv instellen voor het CineMate™-luidsprekersysteem		13
De interne luidsprekers van de tv uitschakelen		13
De audio-uitgang FIXED op uw tv selecteren		13
De batterijen van de afstandsbediening installeren of vervangen		14
De afstandsbediening instellen om andere apparaten te bedienen		14
Apparaatcodes vinden		14
Uw tv bedienen		14
Een combinatieapparaat bedienen		15
BEDIENING		16
De afstandsbediening gebruiken om andere apparaten te bedienen		16
De afstandsbediening gebruiken om tv te kijken		16
De afstandsbediening gebruiken om een dvd te bekijken		16
De tv-ingang selecteren		16
Overschakelen naar de bediening van een andere apparaat		16
Gebruikershandleiding voor de afstandsbediening		17
Een apparaatcode controleren		21
REINIGING EN ONDERHOUD		22
Het luidsprekersysteem reinigen		22
Beperkte garantie		22
Accessoires		22
Problemen oplossen		22
Klantenservice		23
Technische informatie		23

INLEIDING

Voordat u begint

Dank u voor de aanschaf van een Bose® CineMate™ digitaal Home Cinema luidsprekersysteem, dat zorgt voor de superieure akoestische prestaties vereist om volop te kunnen genieten van uw dvd's en andere vormen van home entertainment.

Dankzij de TrueSpace™-technologie voor signaalverwerking scheppen de CineMate-luidsprekers een beter ruimtelijkheidsgevoel bij 3D-effecten en zorgen ze bij daarvoor gecodeerde dvd's en andere entertainmentbronnen voor Sound Surround-effecten zoals in een bioscoop. Met minder apparatuur leveren ze in feite dezelfde prestaties als een systeem met vijf luidsprekers.

Uw systeem bevat:

- Kleine luidsprekers die eenvoudig op een boekenplank te plaatsen zijn
- Een aantrekkelijk Acoustimass®-module voor plaatsing op de grond
- Een gebruiksvriendelijke, universele infraroodafstandsbediening
- Een interfacemodule met eenvoudige audioaansluitingen voor uw tv en de ontvangst van infraroodsignalen van de afstandsbediening

Installatiehulp

U kunt het CineMate digitale Home Cinema luidsprekersysteem eenvoudig aansluiten op uw tv en andere Home Cinema apparatuur. De volgende artikelen worden bijgeleverd om het CineMate systeem snel en eenvoudig te kunnen installeren:

- Beknopte installatiehandleiding
- Setup-dvd
- Gedetailleerde instructies in het gedeelte Het systeem installeren in deze gebruikershandleiding.

Voor uw administratie

Het serienummer van het systeem bevindt zich op de achterkant van de Acoustimass-module.

Serienummer: _____

Naam van dealer: _____

Telefoonnummer van dealer: _____ Aankoopdatum: _____

Het wordt aanbevolen om uw bewijs van aankoop en de productregistratie bij uw gebruikershandleiding te bewaren.

Uitpakken

Pak het systeem voorzichtig uit. Bewaar het verpakkingsmateriaal. U kunt het systeem hierin op de veiligste manier vervoeren. Indien een onderdeel van het product beschadigd is, gebruik het dan niet. Neem onmiddellijk contact op met Bose of uw Bose®-dealer. Raadpleeg de adresinformatie bij het product voor adressen en telefoonnummers van Bose.

WAARSCHUWING: Houd plastic zakken buiten het bereik van kinderen om verstikkingsgevaar te vermijden.

Controleer of de verpakking alle onderdelen bevat die zijn afgebeeld in Figuur 1.

Opmerking: Zoek voordat u verder gaat het serienummer op de achterkant van de Acoustimass® module op. Noteer het nummer op uw registratiekaart en in de daartoe bestemde ruimte op pagina 4.

Figuur 1

Inhoud van de doos

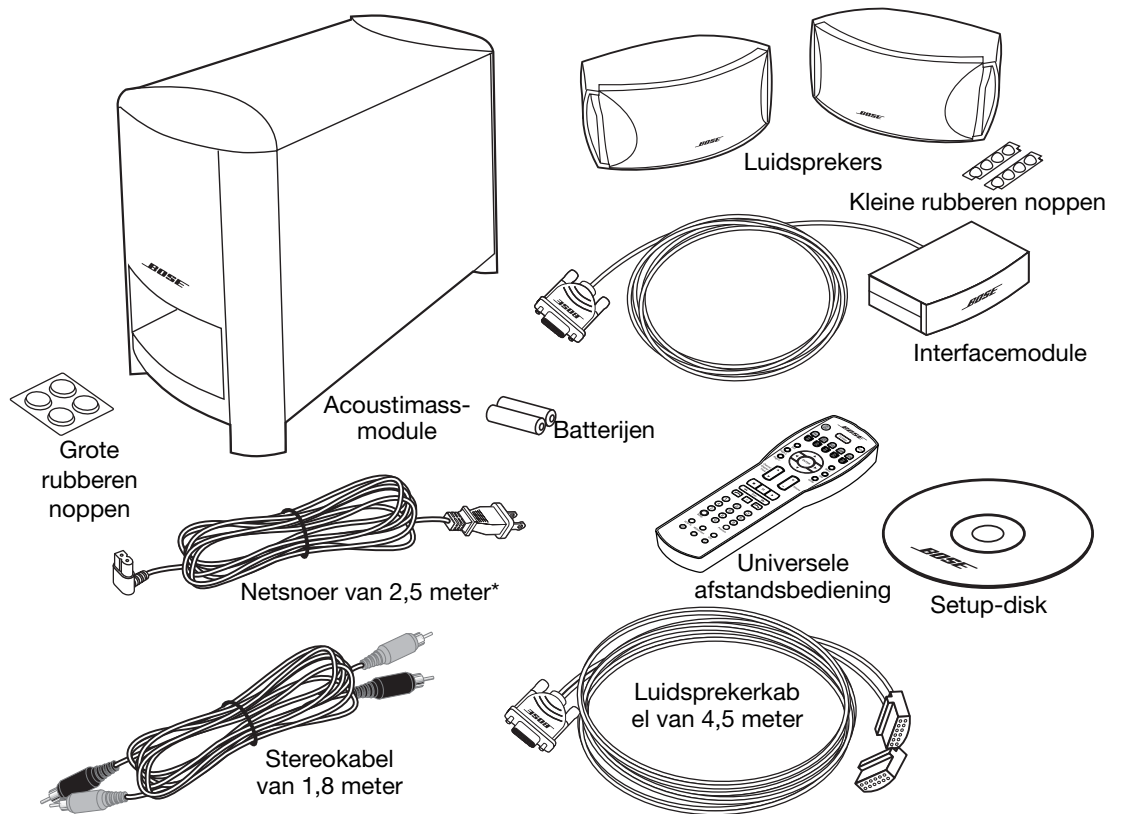

* Het juiste type netsnoer voor uw regio wordt bijgeleverd.

Een plaats voor het CineMate™-luidsprekersysteem kiezen

Bepaal aan de hand van de volgende richtlijnen een geschikte plaats en positie voor de luidsprekers en de interfacemodule. Deze richtlijnen dienen als advies voor optimale prestaties van het systeem, maar het is mogelijk dat u een andere opstelling prefereert en hiermee de gewenste geluidskwaliteit verkrijgt.

🎵 **Opmerking:** Denk eraan dat de Acoustimass® module het enige gedeelte van het systeem is dat op een stopcontact aangesloten moet worden.

De interfacemodule plaatsen

De interfacemodule dient om opdrachten van de universele afstandsbediening te ontvangen en bevat de audio-ingangen voor het CineMate™-luidsprekersysteem. Met de afstandsbediening kunt u de luidsprekers inschakelen, het volume bijstellen en het luidsprekersysteem dempen of uitschakelen.

- Plaats de interfacemodule op een vlak oppervlak in de buurt van de tv en andere Home Cinema-apparatuur (Figuur 2) Er mogen zich geen voorwerpen tussen de afstandsbediening en de interfacemodule, tv en andere te bedienen apparatuur bevinden.
- Houd de interfacemodule op maximaal 4,6 meter van de betreffende Acoustimass-module.
- Als u de interfacemodule op een plank plaatst, moet de voorkant van de module evenwijdig lopen met de voorrand van de plank. Als het om een hoge plank gaat, moet de voorkant van de module enigszins buiten de voorrand van de plank uitsteken om de voorkomen dat de signalen van de afstandsbediening door de plank worden geblokkeerd.
- Plaats de interfacemodule niet in direct zonlicht.
- Verwijder de beschermfilm van de lens op de voorkant van de interfacemodule.

⚠️ **WAARSCHUWING:** Plaats de interfacemodule zodanig dat de ventilatie-openingen van de tv of andere elektronische apparatuur niet worden geblokkeerd.

Figuur 2

Voorbeeld van een locatie voor de interfacemodule.

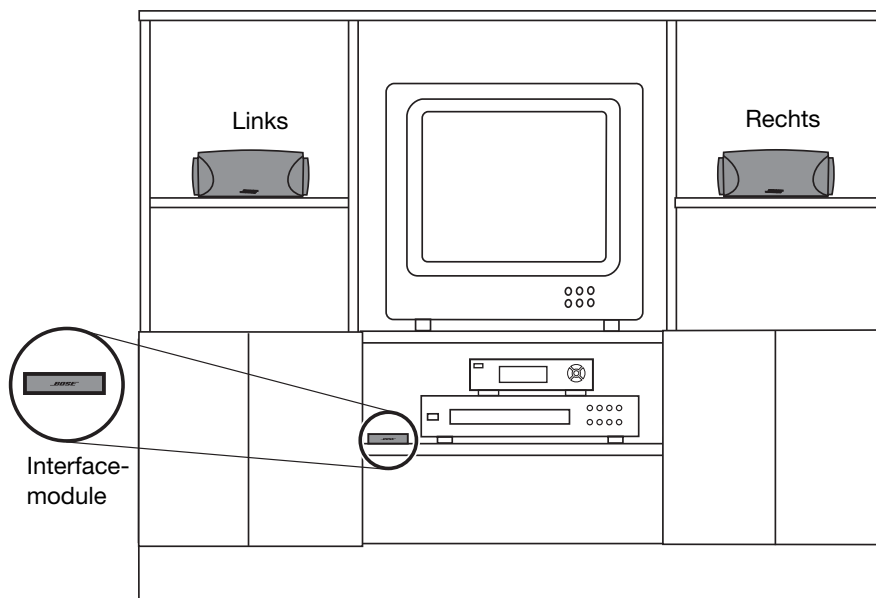

De luidsprekers plaatsen

Als u een goede plaats kiest voor de luidsprekers, kan uw CineMate™ home entertainment-systeem de surround-effecten weergeven waarvoor het systeem is ontworpen.

🎵 **Opmerking:** De linker- en rechterluidspreker zijn identiek. Plaats de ene luidspreker links van uw tv en de andere rechts.

- Plaats de linker- en rechterluidspreker op ten minste **1 meter van elkaar** om zoveel mogelijk surround sound te krijgen (Figuur 3).
- Plaats elke luidspreker **maximaal 1 meter van de rand van het tv-scherm vandaan**. Als u de luidsprekers meer dan 1 meter van de tv vandaan plaatst, kan het geluid gescheiden lijken van het beeld (afbeelding 3).
- Als u een boekenplank of meubel voor audio en video gebruikt, plaatst u elke luidspreker **voor op** de plank. Als u de luidsprekers te ver naar achteren in een afgesloten ruimte plaatst, kan dit de algehele geluidskwaliteit en de geluidseffecten van het programma beïnvloeden.

⚠ **WAARSCHUWING:** Zet beide luidsprekers op een stabiele en vlakke ondergrond. Door trillingen kan de luidspreker van plaats veranderen, met name op gladde oppervlakken als marmer, glas of gepolijst hout. Als u de luidsprekers op een gladde ondergrond plaatst, dient u één set kleine rubberen voetjes aan de onderzijde van elke luidspreker te bevestigen. Extra rubberen voetjes (PN 178321) zijn verkrijgbaar bij de klantenservice van Bose®. Raadpleeg de adresinformatie bij het product voor adressen en telefoonnummers van Bose.

🎵 **Opmerking:** De luidsprekers kunnen worden gemonteerd op beugels, tafelstatieven of vloerstatieven van Bose. Ga voor meer bestelinformatie naar "Accessoires" op pagina 22. U kunt tevens extra of langere kabels bestellen.

Figuur 3

Aanbevolen plaatsing van de linker- en rechterluidspreker

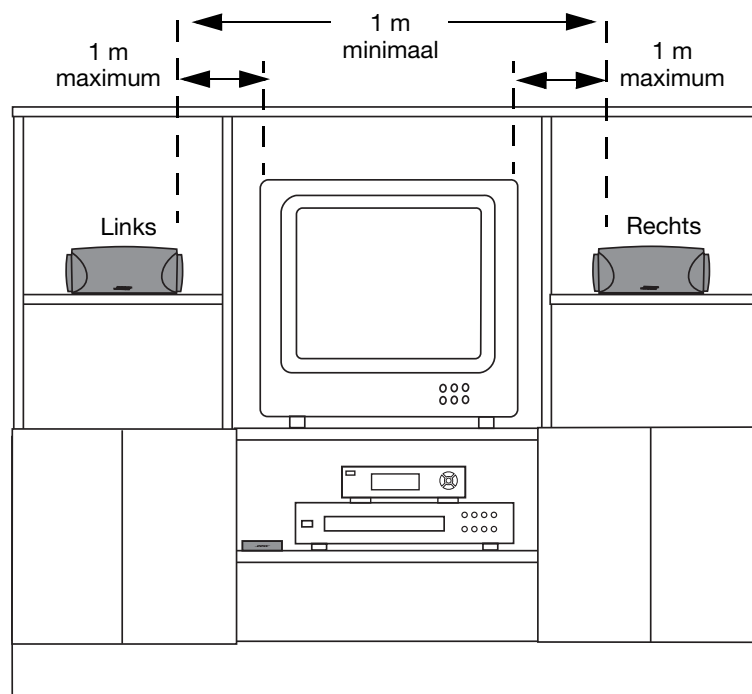

SYSTEEMINSTELLING

- Plaats de luidsprekers op hun onderkant, met het logo van Bose® met de juiste kant naar boven.

Figuur 4

Aanbevolen richting van de luidsprekers



- Richt de luidsprekers rechtstreeks op het luistergebied (Figuur 5). Plaats de luidsprekers niet onder een hoek. **Als een of beide luidsprekers van de luisteraars af zijn gericht, is dit sterk van invloed op de prestaties van het systeem.**

Figuur 5

Aanbevolen richting van de luidsprekers

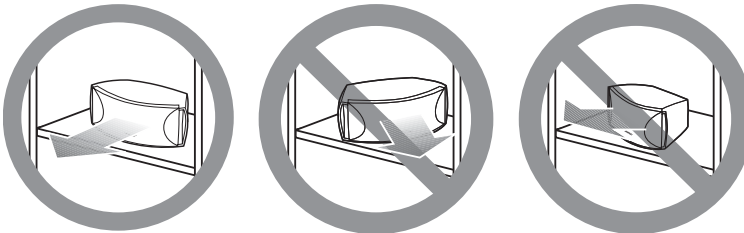
**De Acoustimass®-module plaatsen**

- Plaats de module in hetzelfde gedeelte van de kamer als de tv en de luidsprekers (Figuur 6).
- Houd de module minstens 1 meter van de televisie vandaan om te voorkomen dat de module storing veroorzaakt op het tv-scherm.
- Plaats de module binnen het bereik van de kabel van de interfacemodule en een stopcontact.
- Kies een gemakkelijke locatie zoals onder een tafel, achter een sofa of stoel of achter de gordijnen maar **BLOKKEER** de poortopening **NIET**.

Figuur 6

Aanbevolen plaatsing van de Acoustimass- module

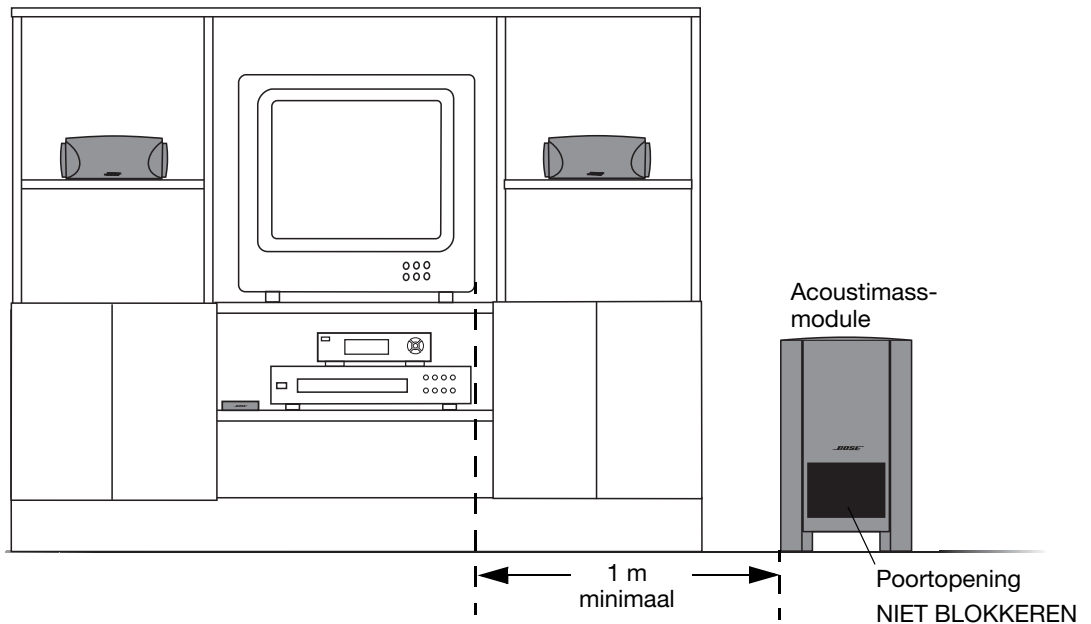

- Richt de poort van de module naar de kamer of langs de muur om te voorkomen dat de lage tonen te hard klinken.
- Plaats de Acoustimass®-module op zijn poten. Plaats de module niet op zijn kant of op de voor- of achterzijde (Figuur 7).
- Bevestig de grote rubberen noppen op de onderkant van elke poot van de module. De rubberen noppen zorgen voor meer stabiliteit en voorkomen krassen.

Figuur 7

Aanbevolen richting van de module

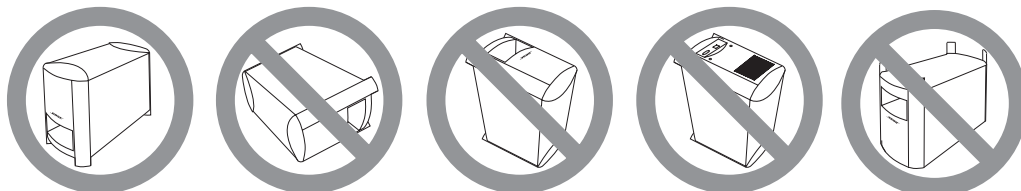

⚠ WAARSCHUWING: *Blokkeer de openingen op de achterkant van de module niet. Deze openingen zorgen voor de ventilatie van de ingebouwde circuits.*

⚠ WAARSCHUWING: *De Acoustimass-module genereert een magnetisch veld. Hoewel dit geen direct risico voor uw videobanden, geluidsbanden en andere magnetische media oplevert, kunt u dit soort artikelen beter niet op of in de buurt van de module bewaren.*

Systemaansluitingen maken

De gemarkeerde aansluitingen op de achterkant van de Acoustimass-module en de speciale kabels die bij het systeem worden geleverd, vereenvoudigen de correcte aansluiting van de apparatuur.

⚠ WAARSCHUWING: *Steek de stekker van het netsnoer van de Acoustimass-module pas in het stopcontact nadat alle andere apparatuur is aangesloten.*

De luidsprekers op de Acoustimass-module aansluiten

1. Steek de stekker met één pin van de luidsprekerkabel in de aansluiting **SPEAKERS** op de achterzijde van de Acoustimass-module (Figuur 8). Draai de twee schroeven op de connector stevig aan.

Figuur 8

Luidsprekerkabel aansluiten op Acoustimass-module

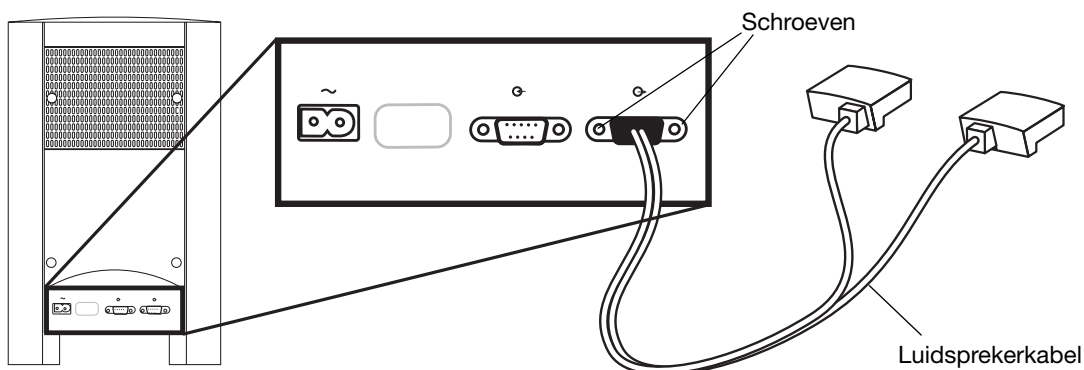

2. Aan het andere uiteinde van de kabel scheidt u de linker- en rechterluidsprekersnoeren zo veel als nodig is om elke luidspreker te bereiken (Figuur 9).

Figuur 9

Linker en rechter luidsprekersnoeren scheiden

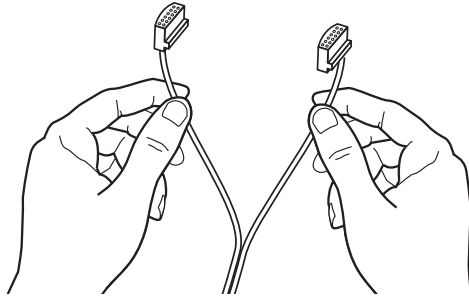

3. Steek de **LINKER** luidsprekerkabel in de achteraansluiting op de linker luidspreker (Figuur 10). Steek de **RECHTER** luidsprekerkabel in de achteraansluiting op de rechter luidspreker.

Figuur 10

Aansluitingen voor linker-aansluitingen

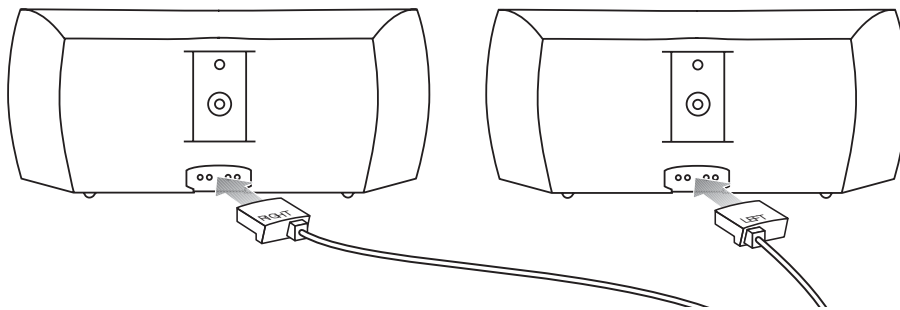

🎵 **Opmerking:** U kunt desgewenst een langere luidsprekerkabel bij Bose bestellen. Raadpleeg de adresinformatie bij het product als u contact wilt opnemen met Bose.

De interfacemodule aansluiten op de Acoustimass[®]-module

Steek de connector van de interfacemodule in de ingang op de Acoustimass-module. (Figuur 11). Draai de twee schroeven op de connector stevig aan.

Figuur 11

Aansluiting van de interfacekabel

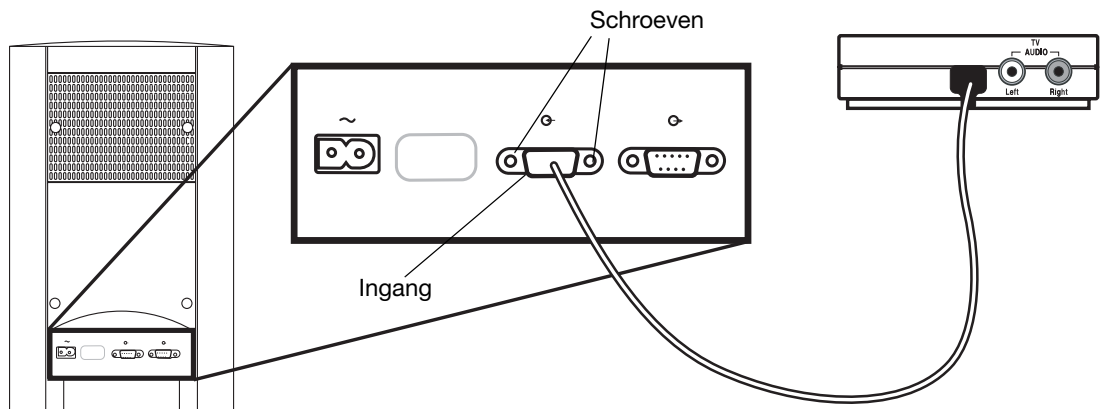

Uw televisie aansluiten op de interfacemodule

Nadat u de systemluidsprekers en de interfacemodule hebt geconfigureerd, sluit u de audio-uitgang van uw tv en de TV AUDIO-ingangen op de interfacemodule met de bijgeleverde stereokabel op elkaar aan (Figuur 12).

Figuur 12

Aansluitingen tussen uw tv en de interfacemodule

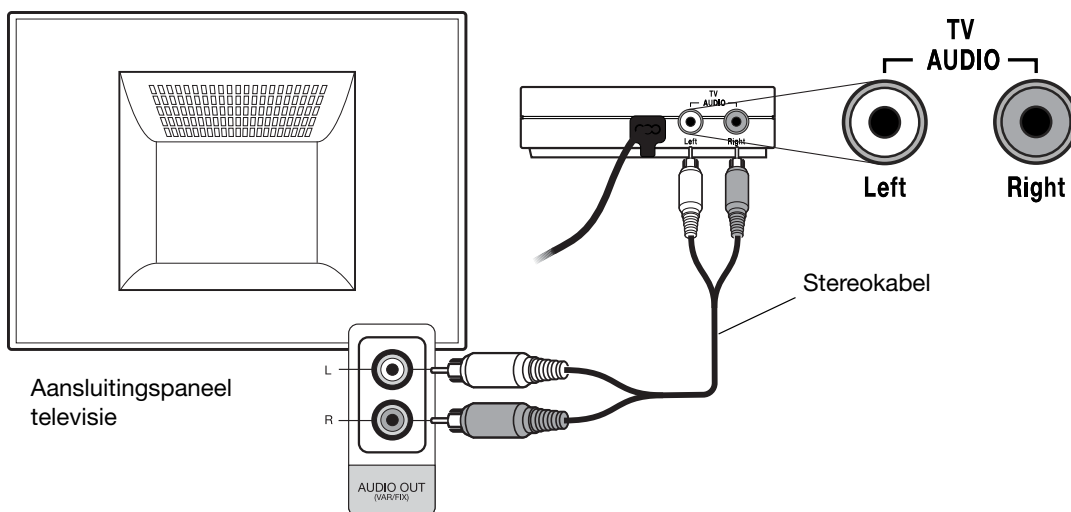

De audio-uitgangen van de tv gebruiken

Audio-uitgangen op tv's zijn niet altijd gestandaardiseerd. Sommige tv's hebben meer dan één serie audio-uitgangen, terwijl andere tv's geen uitgangen hebben. Volg de onderstaande richtlijnen om uw tv op de interfacemodule aan te sluiten.

- Als uw tv twee series audio-uitgangen heeft die zijn gemarkeerd met FIXED (FIX) en VARIABLE (VAR), gebruikt u de uitgangen FIXED (aanbevolen voor de beste geluidskwaliteit). Als uw tv één audio-uitgang heeft die is gemarkeerd met FIX/VAR (Out To TV, Monitor Out, enz.), moet u in het schermmenu van uw tv de optie **Audio Output** (Audio-uitgang) opzoeken en **Fixed** selecteren. Zie "De audio-uitgang FIXED op uw tv selecteren" op pagina 13.
- Als uw tv alleen VARIABLE (VAR) audio-uitgangen heeft, kunt u de interfacemodule daarop aansluiten. Als u de VARIABLE uitgangen gebruikt, moet u echter de interne luidsprekers van de tv uitschakelen en het volume van uw tv omhoog draaien. Zie "De interne luidsprekers van de tv uitschakelen" op pagina 13.
- Als uw tv **geen** audio-uitgangen heeft, kunt u het CineMate™-luidsprekersysteem aansluiten op de audio-uitgangen van een ander apparaat, zoals een dvd-speler of een kabel-/satellietapparaat. U hoort dan echter alleen geluid uit het apparaat dat via uw CineMate-luidsprekers is aangesloten.

Het netsnoer aansluiten

⚠ WAARSCHUWING: Steek de stekker van het netsnoer van de Acoustimass®-module pas in het stopcontact nadat de luidsprekers en de interfacemodule zijn aangesloten.

⚠ WAARSCHUWING: Als u beschikt over een model met instelbare netspanning, dient u de schakelaar aan de achterkant van de Acoustimass module in te stellen op de juiste netspanning (115 V of 230 V) voordat u de module aansluit op het stopcontact. Als u twijfelt over de spanning die via het net wordt geleverd, neemt u contact op met uw elektriciteitsleverancier.

1. Steek het kleine uiteinde van het netsnoer in de aansluiting AC INPUT op de Acoustimass-module (Figuur 13).
2. Steek de grote stekker van het netsnoer in een stopcontact.

🎵 **Opmerking:** Bij de modellen voor 220-240 V zet u de aan-/uitschakelaar van de Acoustimass®-module op (I).

Figuur 13

Netsnoer als laatste aansluiting

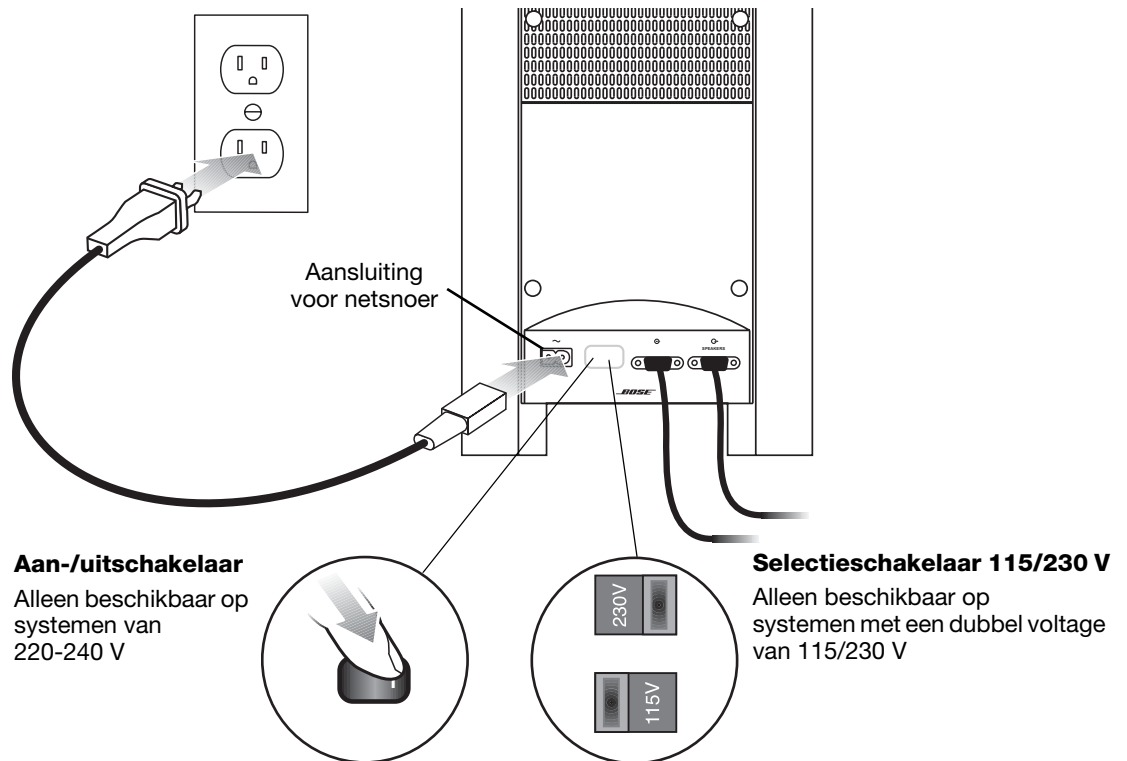

🎵 **Opmerking:** Bose raadt aan voor alle elektronische apparatuur een officieel goedgekeurde overspanningsbeveiliging te gebruiken. Variaties in voltage en stroompieken kunnen elektronische componenten in systemen beschadigen. Een overspanningsbeveiliging van goede kwaliteit kan de meeste storingen veroorzaakt door piekspanningen elimineren en kan in elektronikawinkels worden aangeschaft.

Stand-by-lampje en Aan-/uit-lampje

Nadat u het CineMate™-systeem op een stroombron hebt aangesloten, gaat het rode lampje op de interfacemodule branden om aan te geven dat het systeem stand-by is.

Wanneer het systeem ingeschakeld is, brandt het groene lampje op de voorkant van de interfacemodule. Het groene lampje op de interfacemodule knippert telkens wanneer de interfacemodule een opdracht van de afstandsbediening ontvangt.

Figuur 14

Stand-by-lampje en Aan-/uit-lampje op de interfacemodule

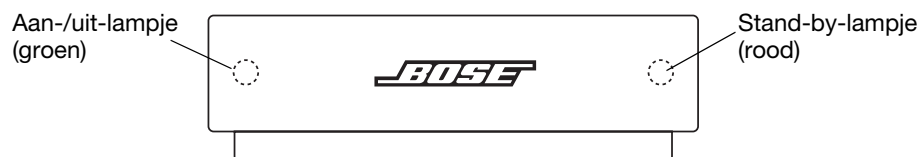

Uw tv instellen voor het CineMate™-luidsprekersysteem

Als u volop wilt profiteren van het tv-geluid via het CineMate™-luidsprekersysteem, dient u de ingebouwde luidsprekers van uw tv uit te schakelen. Uw tv heeft mogelijk een schermmenu met audio-instellingen om de luidsprekers van de tv in of uit te schakelen.

Het audiomenu van uw tv bevat mogelijk ook een optie om FIXED of VARIABLE als audio-uitgang te selecteren. Als dat zo is, kiest u FIXED voor de beste geluidskwaliteit.

Hierna worden de meest gebruikelijke manieren beschreven om deze instellingen met uw tv op te geven. Raadpleeg de documentatie bij de tv voor uitgebreide instructies.

De interne luidsprekers van de tv uitschakelen

Recente tv-modellen hebben een set-upmenu om luidsprekers in en uit te schakelen. Oudere modellen hebben soms een aan-/uit-schakelaar naast de audio-uitgangen op het achterpaneel.

Het set-upmenu gebruiken

1. Geef met de afstandsbediening van uw tv het audiomenu op uw tv-scherm weer. U doet dit meestal door op de knop **Menu** te drukken en **Audio** te kiezen.
2. Ga naar de menuopdracht **Luidsprekers aan/uit**, kies **Luidsprekers uit** en verlaat het menu.

Als de tv geen menu-instelling heeft om de interne luidsprekers uit te schakelen, verlaat u het audiomenu en zet u het tv-volume in de laagste stand.

Een aan-/uit-schakelaar voor luidsprekers gebruiken

Als er op het achterpaneel van de tv een **SPEAKER ON/OFF**-schakelaar zit, zet u de schakelaar op **OFF** en zet u het tv-volume op ongeveer 80% van het hoogste volume.

De audio-uitgang FIXED op uw tv selecteren

De manier waarop u deze instelling wijzigt, hangt af van de manier waarop de interfacemodule op de tv is aangesloten (zie “De audio-uitgangen van de tv gebruiken” op pagina 11).

1. Geef met de afstandsbediening van uw tv het audiomenu op uw tv-scherm weer. U doet dit meestal door op de knop **Menu** te drukken en **Audio** te kiezen.
2. Zet de luidsprekers van de televisie uit (zie “De interne luidsprekers van de tv uitschakelen”).
3. Ga in het tv-menu naar de opdracht **Audio Output** en kies **Fixed**. Verlaat het audiomenu en zet het tv-volume in de laagste stand.

Als u niet kunt kiezen tussen Fixed of Variable, schakelt u de luidsprekers van de tv uit (zie “De interne luidsprekers van de tv uitschakelen”), verlaat u het audiomenu en zet u het tv-volume op ongeveer 80% van het hoogste volume.

De batterijen van de afstandsbediening installeren of vervangen

1. Schuif het klepje van het batterijvakje op de achterkant van de afstandsbediening open. Als u de batterijen vervangt, dient u de oude batterijen te verwijderen en weg te werpen.
2. Breng twee nieuwe AA-batterijen (IEC-R6) van 1,5 volt of vergelijkbare batterijen aan (zie afbeelding 15). (In de doos zitten twee AA-batterijen.) Zorg dat de plus (+) en min (-) op de batterijen dezelfde positie hebben als de plus (+) en min (-) in het batterijvakje.
3. Schuif het klepje van het batterijvakje weer dicht.

🎵 **Opmerking:** Vervang de batterijen als de afstandsbediening niet meer werkt of als het bereik minder wordt.

Figuur 15

De batterijen plaatsen in de afstandsbediening

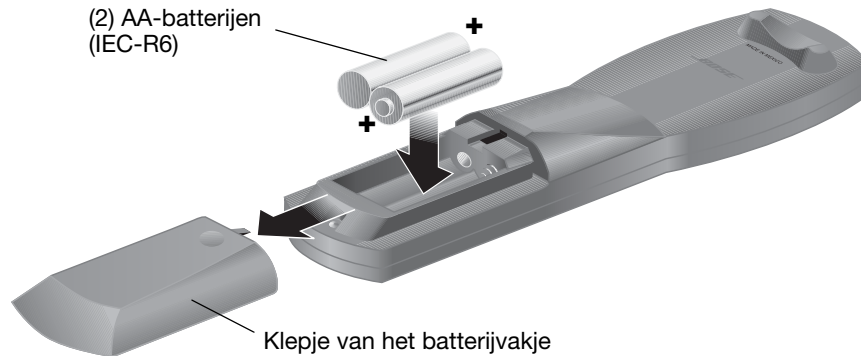

De afstandsbediening instellen om andere apparaten te bedienen

U kunt de universele afstandsbediening van het CineMate™-luidsprekersysteem instellen om uw tv, kabel-/satellietkast, videorecorder, dvd-speler en digitale videorecorder (bijv. van de merken TiVo en ReplayTV) te bedienen. U kunt met de universele CineMate-afstandsbediening al uw Home Cinema-apparatuur bedienen.

Apparaatcodes vinden

Als u de universele afstandsbediening voor uw tv en andere apparaten wilt gebruiken, moet u voor elk apparaat een code van vijf cijfers in de afstandsbediening opgeven.

Als u wilt weten wat de code voor een bepaald apparaat is, raadpleegt u de bijgeleverde gids *Apparaatcodes voor de universele CineMate-afstandsbediening*.

🎵 **Opmerking:** Het is mogelijk dat er meerdere codes voor een bepaald apparaat zijn. Als u merkt dat de afstandsbediening niet of slechts beperkt werkt nadat u hem hebt ingesteld, probeert u een andere code.

Uw tv bedienen

In de volgende stappen wordt aangegeven hoe u de afstandsbediening voor uw tv instelt. Als u de afstandsbediening voor gebruik met andere apparaten wilt instellen, volgt u dezelfde procedure door voor elk apparaat de juiste code en knop te gebruiken.

1. Ga in de gids *Apparaatcodes voor de universele CineMate-afstandsbediening* naar het hoofdstuk Tv.
2. Zoek de apparaatcode(s) voor uw merk tv op en begin met de eerste code.
3. Houd op de afstandsbediening de knop **Setup** ingedrukt tot alle vijf de apparaatknoppen branden.



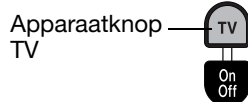

4. Druk op de apparaatknop **TV**. Alleen de apparaatknop **TV** blijft branden.
5. Voer met de knoppen van de afstandsbediening de eerste apparaatcode voor het merk van uw tv in.
6. Controleer of de apparaatknop TV twee keer knippert en uit gaat nadat u de code hebt opgegeven.
7. Richt de afstandsbediening op de tv en druk op **TV On-Off**. Als de tv niet reageert, gaat u terug naar stap 1 en probeert u een andere code.

Volg dezelfde procedure voor alle andere apparaten. Gebruik hierbij de juiste apparaatcode en knop voor elk apparaat.

🎵 **Opmerking:** Tijdens het instellen knipperen de vijf apparaatknoppen snel drie keer als u op een onjuiste knop drukt of een ongeldige apparaatcode opgeeft. Als dat gebeurt, gaat u terug naar stap 1 en begint u opnieuw.

Een combinatieapparaat bedienen

- Als u de afstandsbediening instelt voor een combinatieapparaat met meer dan één bron (bijv. een gecombineerde dvd-speler/videorecorder), kunt u de combinatiecode voor een van beide apparaten opgeven. Het kan handig zijn de combinatiecode twee keer op te geven: één keer voor de videorecorder en één keer voor de dvd-speler.
- Als u de juiste code wilt kennen, zoekt in de CineMate-gids met apparaatcodes eerst in de lijst "COMBINATIE". Als de lijst geen geldige code bevat, zoekt u in de lijsten voor aparte apparaattypen (tv, kabel, videorecorder, dvd, enz.).

🎵 **Opmerking:** Zie "Een apparaatcode controleren" op pagina 21 om te weten welke apparaatcode momenteel in uw afstandsbediening is geprogrammeerd.

BEDIENING

De afstandsbediening gebruiken om andere apparaten te bedienen

Nadat u de universele afstandsbediening juist hebt ingesteld, kunt u deze gebruiken voor uw tv, dvd-speler en andere audio- en videoapparaten. Zie “De afstandsbediening instellen om andere apparaten te bedienen” op pagina 14 voor meer informatie om de afstandsbediening in te stellen.

 **Opmerking:** Zie “Een apparaatcode controleren” op pagina 21 om te weten welke apparaatcode momenteel in uw afstandsbediening is geprogrammeerd.

De afstandsbediening gebruiken om tv te kijken

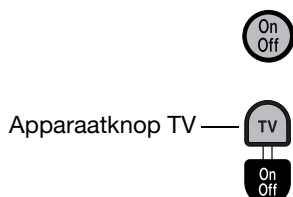

1. Druk op **On-Off** om het CineMate™-luidsprekersysteem in te schakelen. Het groene lampje op de voorkant van de interfacemodule gaat branden.
2. Druk op **TV On-Off** om uw tv in te schakelen.
3. Druk op de apparaatkноп **TV**. De knop knippert om aan te geven dat de afstandsbediening in de modus TV is.
4. Gebruik de afstandsbediening om een kanaal te selecteren, het volume in te stellen en door menu's te navigeren. Zie “Gebruikershandleiding voor de afstandsbediening” op pagina 17 voor een volledige beschrijving van de knoppen op de afstandsbediening. Behalve voor de bediening van de tv, kunt u de afstandsbediening ook gebruiken om de basisfuncties van de CineMate-luidsprekers in te stellen (bijv. het luidsprekersysteem inschakelen, het volume instellen en het luidsprekersysteem dempen of uitschakelen).

De afstandsbediening gebruiken om een dvd te bekijken

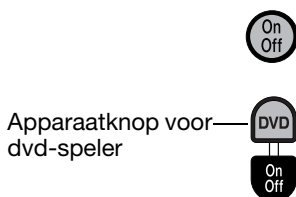

1. Druk op **On-Off** om het CineMate-luidsprekersysteem in te schakelen. Het groene lampje op de voorkant van de interfacemodule gaat branden.
2. Druk op **TV On-Off** om uw tv in te schakelen.
3. Druk op **DVD On-Off** om uw dvd-speler in te schakelen.
4. Druk op de apparaatkноп **DVD**. De knop knippert om aan te geven dat de afstandsbediening in de modus DVD is.
5. Gebruik de afstandsbediening om de afspeelopties in te stellen en door de dvd-menu's te navigeren. Zie “Gebruikershandleiding voor de afstandsbediening” op pagina 17 voor een volledige beschrijving van de knoppen op de afstandsbediening. Behalve voor de bediening van de dvd-speler, kunt u de afstandsbediening altijd gebruiken om de basisfuncties van de CineMate-luidsprekers in te stellen (bijv. het luidsprekersysteem inschakelen, het volume instellen en het luidsprekersysteem dempen of uitschakelen).

De tv-ingang selecteren



Druk op **TV-Video** om de juiste tv-ingang voor het gewenste apparaat te selecteren. Deze ingangen op de achterkant van het apparaat zijn gemarkeerd met *TV*, *Video 1*, *Video 2* en *AUX*. Als er meerdere invoerapparaten op uw tv zijn aangesloten, moet u mogelijk een paar keer op deze knop drukken voordat u de juiste ingang hebt gevonden.

Overschakelen naar de bediening van een andere apparaat

U kunt met de universele afstandsbediening maximaal vijf audio- en/of videoapparaten bedienen en de functies van één apparaat tegelijk instellen.

De apparaatknoppen gaan branden om aan te geven voor welk apparaat u de afstandsbediening momenteel kunt gebruiken.





U kunt eenvoudig van het ene naar het andere apparaat overschakelen door te drukken op de apparaatkноп die hoort bij het apparaat dat u wilt bedienen. Behalve voor de bediening van de het geselecteerde apparaat, kunt u de afstandsbediening altijd gebruiken om de basisfuncties van de CineMate-luidsprekers in te stellen (bijv. het luidsprekersysteem inschakelen, het volume instellen en het luidsprekersysteem dempen of uitschakelen).

Gebruikershandleiding voor de afstandsbediening

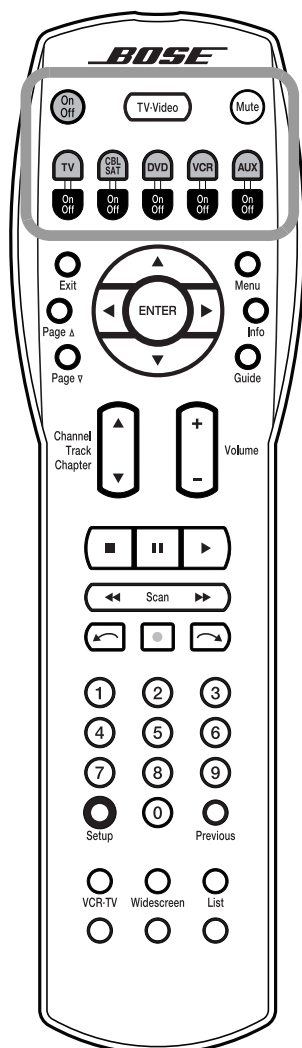









Opmerking: Als u de afstandsbediening voor uw tv en andere audio-/videoapparaten wilt gebruiken, moet u voor elk apparaat eerst een code van vijf cijfers in de afstandsbediening opgeven. Zie "De afstandsbediening instellen om andere apparaten te bedienen" op pagina 14.



De aan-/uitknop en de knop Mute

-  • Schakelt het CineMate™-systeem aan of uit.
-  • Schakelt het geluid in of uit van de huidige bron.

Bron- en ingangsselectie

-  • Hiermee selecteert u de juiste tv-ingang voor het apparaat dat u wilt gebruiken. Deze ingangen zijn meestal gemarkeerd met *TV*, *Video 1*, *Video 2* en *AUX*. Als er meerdere invoerapparaten op uw tv zijn aangesloten, moet u mogelijk een paar keer op deze knop drukken voordat u de juiste ingang hebt gevonden.
-  • **TV:** Selecteert de TV-bron. Wanneer de TV-bron is geselecteerd, kunt u met de afstandsbediening tv-functies gebruiken, zoals kanaalselectie en menunavigatie.*
-  • **On-Off:** Schakelt de tv in of uit.
-  • **CBL-SAT:** Selecteert de bron CBL/SAT. Als u de bron CBL-SAT selecteert, kunt u de afstandsbediening gebruiken voor kabel- en satellietfuncties zoals kanaalselectie en navigatie door de Elektronische programmagids. Als uw kabel-/satellietapparaat een digitale videorecorder (DVR) bevat, kunt u de afstandsbediening gebruiken voor kabel-/satellietfuncties en DVR-functies wanneer u de bron CBL-SAT selecteert.*
-  • **On-Off:** Zet uw kabel-/satellietdecoder aan of uit.
-  • **DVD:** Selecteert de DVD-bron. Wanneer de DVD-bron is geselecteerd, kunt u de afstandsbediening voor dvd-functies gebruiken, zoals de instelling van afspeelopties en menunavigatie.*
-  • **On-Off:** Schakelt de dvd-speler in of uit.
-  • **VCR:** Selecteert de videorecorder-bron. Wanneer de videorecorder-bron is geselecteerd, kunt u de afstandsbediening voor videorecorderfuncties gebruiken, zoals de instelling van afspeelopties en menunavigatie.*
-  • **On-Off:** Schakelt de videorecorder in of uit.
-  • **AUX:** Selecteert de AUX-bron. Wanneer u de AUX-bron selecteert, kunt u de afstandsbediening gebruiken voor de videorecorder of dvd-speler die op de AUX-uitgang is aangesloten.*
-  • **On-Off:** Hiermee schakelt u de videorecorder of dvd (die op de AUX-uitgang is aangesloten) in of uit.

*De afstandsbediening moet hiervoor met een specifieke code worden geprogrammeerd. Zie "De afstandsbediening instellen om andere apparaten te bedienen" op pagina 14.

Gebruikershandleiding voor de afstandsbediening - vervolg

Menu- en programmaselectie

♪ **Opmerking:** U kunt met de knoppen voor menu- en programmaselectie slechts één apparaat tegelijk bedienen, al naar gelang het apparaat dat u op de afstandsbediening hebt geselecteerd (tv, kbl-sat, dvd-speler, videorecorder of AUX).

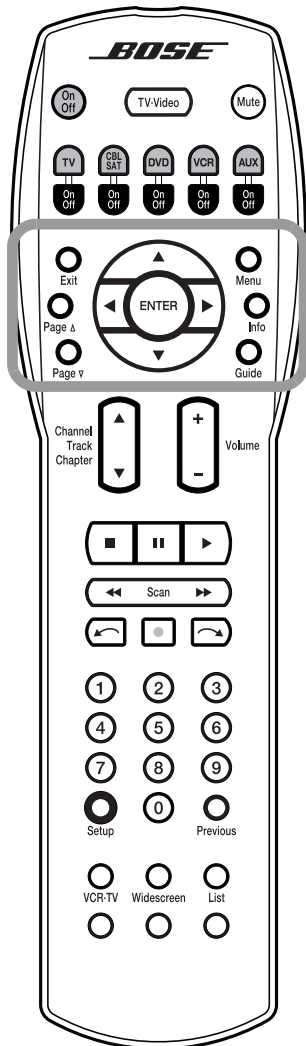

Exit

- Hiermee verlaat u de instellingsmodus.
- Hiermee verlaat u de Elektronische programmagids van het momenteel geselecteerde apparaat (indien ondersteund).



Page Δ

- Hiermee gaat u naar de volgende pagina in de Elektronische programmagids (indien ondersteund). De bron CBL-SAT moet zijn geselecteerd.



Page v

- Hiermee gaat u naar de vorige pagina in de Elektronische programmagids (indien ondersteund). De bron CBL-SAT moet zijn geselecteerd.



Menu

- Hiermee geeft u het menu voor het geselecteerde apparaat weer.



Info

- Hiermee geeft u details van onderdelen in de Elektronische programmagids weer (indien ondersteund).



Guide

- Hiermee geeft u de Elektronische programmagids weer (indien ondersteund). De bron CBL-SAT moet zijn geselecteerd.

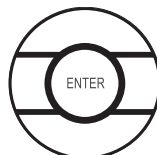

- Bevestigt een menuselectie of introduceert het volgende niveau van menuopties.



- Hiermee gaat u in de schermmenu's omhoog, omlaag, naar links of naar rechts.

Gebruikershandleiding voor de afstandsbediening - vervolg

Afspeelopties

Opmerking: De functies van de knoppen voor de afspeelopties kunnen wisselen al naar gelang het merk van uw apparaten. Bepaalde functies worden niet door alle merken ondersteund. Zie de betreffende gebruikershandleiding(en) voor meer informatie.

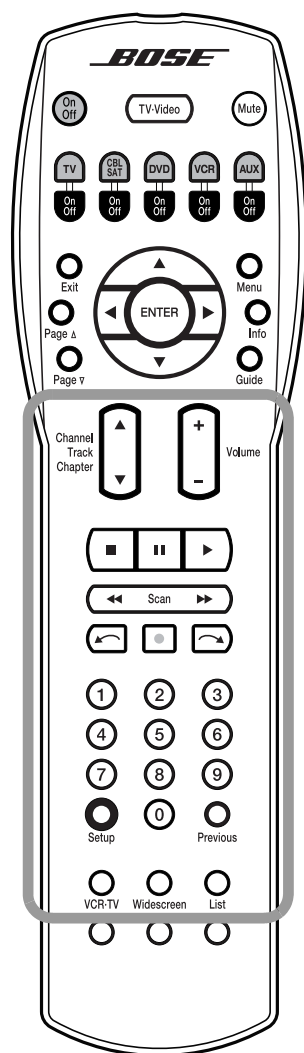

Channel
Track
Chapter

- Hiermee gaat u naar het volgende of vorige kanaal, of naar een volgende track/hoofdstuk op een dvd-speler.



Volume

- Hiermee verhoogt of verlaagt u het volume van het huidige apparaat.
- Als u op + drukt, wordt het geluid van het huidige apparaat dat werd gedempt met de toets Mute weer hersteld.
- Als u op - drukt, wordt het volume van het huidige apparaat verlaagd, maar als het geluid werd gedempt met de toets Mute wordt dit niet hersteld.



- Hiermee stopt u het afgespeelde programma op de dvd-speler, videorecorder of dvd-recorder.



- Hiermee pauzeert u het momenteel afgespeelde programma op de dvd-speler, videorecorder of dvd-recorder.



- Hiermee start u het afgespeelde programma op de dvd-speler, videorecorder of dvd-recorder.

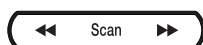

- Hiermee spoelt u de dvd-speler, videorecorder of dvd-recorder vooruit of achteruit.



- Hiermee start u Onmiddellijk terugspelen voor de dvd-recorder (indien ondersteund).



- Hiermee start u de opnamefunctie. U moet het apparaat selecteren waarmee u een programma wilt opnemen (videorecorder of dvd-recorder). Druk stevig op de knop om de opname te starten.



- Hiermee start u *Snel overslaan* voor een dvd-recorder (indien ondersteund).
- Hiermee start u *Terug naar live* voor een dvd-recorder (indien ondersteund).

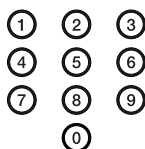

- Hiermee geeft u apparaatcodes op.
- Hiermee selecteert u een kanaal, een dvd-hoofdstuk of een genummerde menuopdracht (indien ondersteund).



Setup

- Hiermee gaat u naar de instellingsmodus (om apparaatcodes in de afstandsbediening in te voeren). Houd de knop drie seconden ingedrukt om de instellingsmodus te activeren.



Previous

- Hiermee gaat u terug naar een eerder geselecteerd kanaal.

Gebruikershandleiding voor de afstandsbediening - vervolg

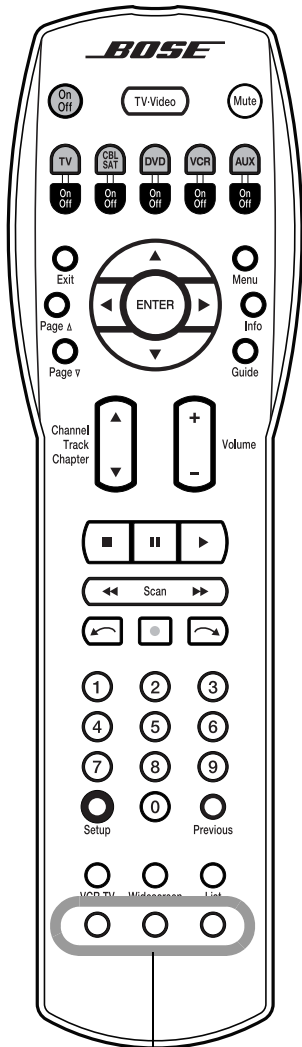

Knoppen voor kabel of teletekst

Afspeelopties - vervolg



VCR-TV

- Hiermee wisselt u tussen videorecorder en tv als de huidige videobron voor uw videorecorder of gecombineerd videoapparaat.



Widescreen

- Hiermee wisselt u tussen breedbeeldweergave en gewone weergave (indien ondersteund).



List

- Hiermee geeft u de lijst met opgenomen DVR-programma's weer (indien ondersteund).
- Hiermee geeft u informatie over kabel-/satellietprogramma's weer (indien ondersteund).

Knoppen voor kabelfuncties



Met deze knoppen kunt u kabelspecifieke functies uitvoeren (indien ondersteund).

Teletekstknoppen (alleen in Europa)



Hiermee schakelt u de functie Teletekst in (indien ondersteund).



Hiermee schakelt u de functie Teletekst uit (indien ondersteund).



Hiermee breidt u Teletekst uit (boven) Druk nogmaals op de knop om Teletekst uit te breiden (beneden). Druk voor de derde keer op de knop om naar normaal terug te gaan (indien ondersteund).

Een apparaatcode controleren

Als u de afstandsbediening tijdens de set-up hebt geprogrammeerd, hebt u voor elk apparaat een apparaatcode in de afstandsbediening opgeslagen. Volg de onderstaande stappen als u wilt controleren welke code u voor een bepaald apparaat hebt geprogrammeerd.

Zie “De afstandsbediening instellen om andere apparaten te bedienen” op pagina 14 als u een apparaatcode opnieuw wilt programmeren.



Setup

1. Houdt **Setup** ingedrukt totdat alle vijf de apparaatknoppen branden (na circa drie seconden).

2. Druk de knop in van het apparaat dat u wilt controleren (**TV, CBL-SAT, DVD, VCR** of **AUX**). Alleen de knop van het geselecteerde apparaat blijft branden.



Info

3. Druk op **Info**.

4. Druk op de afstandsbediening op **1** en tel het aantal keren dat de vijf apparaatknoppen knipperen. (voor nul wordt langdurig geknipperd). Dat is het eerste getal.

5. Druk op de afstandsbediening op **2** en tel het aantal keren dat de vijf apparaatknoppen knipperen. (voor nul wordt langdurig geknipperd). Dat is het tweede getal.

6. Druk op de afstandsbediening op **3** en tel het aantal keren dat de vijf apparaatknoppen knipperen. (voor nul wordt langdurig geknipperd). Dat is het derde getal.

7. Druk op de afstandsbediening op **4** en tel het aantal keren dat de vijf apparaatknoppen knipperen. (voor nul wordt langdurig geknipperd). Dat is het vierde getal.

8. Druk op de afstandsbediening op **5** en tel het aantal keren dat de vijf apparaatknoppen knipperen. (voor nul wordt langdurig geknipperd). Dat is het vijfde getal.



Exit

9. Druk op **Exit**.

REINIGING EN ONDERHOUD

Het luidsprekersysteem reinigen

- U kunt het oppervlak van de luidsprekers, de Acoustimass®-module en de interfacemodule met een zachte, vochtige doek reinigen. U kunt de bovenlaag onderhouden met een glasreiniger zonder ammoniak op een zachte doek.
- Gebruik geen spuitbussen in de buurt van de luidsprekers. Gebruik geen oplosmiddelen of chemicaliën en geen schoonmaakproducten met alcohol, ammoniak of schuurmiddelen.
- Mors geen vloeistof in openingen.
- De roosters van de luidsprekers hebben geen speciale zorg nodig, hoewel u de roosters wel voorzichtig kunt stofzuigen als dit nodig is.

Beperkte garantie

Voor uw CineMate™-luidsprekersysteem geldt een beperkte overdraagbare garantie. De garantiegegevens staan op de productregistratiekaart die u bij uw systeem hebt ontvangen. Vul het informatiegedeelte in en stuur de kaart terug naar Bose.

Accessoires

De CineMate-luidsprekers zijn compatibel met bevestigingsmateriaal van Bose®, waaronder de UB-20-muurbeugels, de UFS-20-vloerstandaards en UTS-20-tafelstandaards. Bose levert ook kabeladapters om uw luidsprekerkabels door de muur te leiden en langere luidsprekerkabels.

Voor meer informatie, of voor het bestellen van bevestigingsbeugels, standaards of kabeladapters, kunt u contact opnemen met uw Bose-dealer. U kunt ook rechtstreeks contact opnemen met Bose m.b.v. de adresinformatie die bij de doos is ingesloten.

Problemen oplossen

Probleem	Wat te doen
Geen stroom, geen lampjes	<ul style="list-style-type: none"> • Controleer of de aan-/uitschakelaar van de Acoustimass®-module op aan staat (alleen op modellen van 230 V). • Zorg dat het netsnoer op de juiste wijze is verbonden met de Acoustimass-module en de stekker stevig in het stopcontact zit. • Controleer of de interfacemodule juist op de Acoustimass-module is aangesloten. • Trek de stekker van de Acoustimass-module uit het stopcontact. Steek de stekker na één minuut terug in het stopcontact. Hierdoor kan de unit zichzelf opnieuw instellen. Controleer of het rode stand-by-lampje op de voorkant van de interfacemodule nu brandt.
Geen geluid	<ul style="list-style-type: none"> • Zorg ervoor dat het CineMate-luidsprekersysteem aan staat. Het groene lampje op de voorkant van de interfacemodule moet branden. • Voer het volume op. • Controleer of de geluidsbron mogelijk is gedempt. Druk op de afstandsbediening op Mute (Dempen) om de demping op te heffen. • Zorg ervoor dat de kabels van de interfacemodule en de luidsprekers stevig op de ingangen van de Acoustimass-module zijn aangesloten. • Controleer de luidsprekerverbindingen. • Trek de stekker van het netsnoer uit het stopcontact. Steek de stekker na één minuut terug in het stopcontact. Hierdoor kan het systeem zichzelf opnieuw instellen. • Controleer of de juiste TV/Video-ingang is geselecteerd. Zie "De tv-ingang selecteren" op pagina 16. • Controleer de aansluitingen van de interfacemodule naar de tv of andere apparaten. • Controleer of de audio-uitvoer van de tv is ingeschakeld. Zie de gebruikershandleiding van de televisie voor meer informatie. • Als de audio-uitvoer van de tv op VARIABLE (VAR) is ingeschakeld, moet u ervoor zorgen dat de interne luidsprekers van de tv zijn uitgeschakeld en het volume omhoog gedraaid is.

Probleem	Wat te doen
Wel geluid maar geen beeld	<ul style="list-style-type: none"> • Zorg dat de tv aanstaat. • Controleer of de juiste TV/Video-ingang is geselecteerd. Zie “De tv-ingang selecteren” op pagina 16.
De afstandsbediening werkt onregelmatig of helemaal niet	<ul style="list-style-type: none"> • Controleer of de batterij juist is geïnstalleerd. • Richt de afstandsbediening op de interfacemodule. • Verplaats de interfacemodule zodat er zich geen voorwerpen tussen de afstandsbediening en de module bevinden. • Zorg ervoor dat de beschermfilm is verwijderd van de lens op de voorkant van de interfacemodule. • Controleer of de apparaatknoop op de afstandsbediening knippert wanneer u op een knop drukt. • Controleer of het groene lampje op de interfacemodule kort knippert wanneer u op een knop van de afstandsbediening drukt. • Controleer of er een apparaatcode voor de geselecteerde bron is geselecteerd. Zie “Een apparaatcode controleren” op pagina 21. • Er kan meer dan één apparaatcode voor uw merk apparaat beschikbaar zijn. Zoek het apparaat op in de gids <i>Apparaatcodes voor de universele CineMate™-afstandsbediening</i>. Probeer een andere code en controleer vervolgens of het apparaat juist functioneert.
Geluid is vervormd.	<ul style="list-style-type: none"> • Zorg dat de luidsprekerkabels niet zijn beschadigd en goed vastzitten. • Verlaag het niveau van de audio-uitvoer van de tv die op de interfacemodule is aangesloten.
Het geluid komt uit de tv.	<ul style="list-style-type: none"> • Schakel de interne luidsprekers van de tv uit. Zie “De interne luidsprekers van de tv uitschakelen” op pagina 13. • Draai het volume van de tv omlaag.

Klantenservice

Indien u verdere hulp nodig hebt bij het oplossen van problemen, neemt u contact op met de klantenservice van Bose®. Zie hiervoor de adressenlijst die bij de verpakking is ingesloten.

Technische informatie

VA (frequentie)-waarden

VS/Canada: 120 V~ 60 Hz 300 W
 Internationaal: 220-240 V~ 50/60 Hz 300 W
 Dubbel voltage: 115/230 V~ 50/60 Hz 300 W

Apparaatingangen

TV AUDIO

Afmetingen

Luidsprekers:
 8,7 cm H x 19,9 cm B x 13,6 cm D
 Acoustimass®-module:
 36,7 cm H x 22,2 cm B x 48,5 cm D

Gewicht

Luidsprekers: 1,2 kg elk
 Acoustimass-module: 10,6 kg

Afwerking

Luidsprekers: polymeer
 Acoustimass-module: polymeer



286937

BOSE[®]
Better sound through research[®]

©2005 Bose Corporation, The Mountain,
Framingham, MA 01701-9168 USA
286937 AM Rev.00 CCM-001472