

Notice d'utilisation

-  **AVERTISSEMENT** : Pour réduire le risque d'incendie ou de décharge électrique, évitez d'exposer le système à la pluie ou à l'humidité.

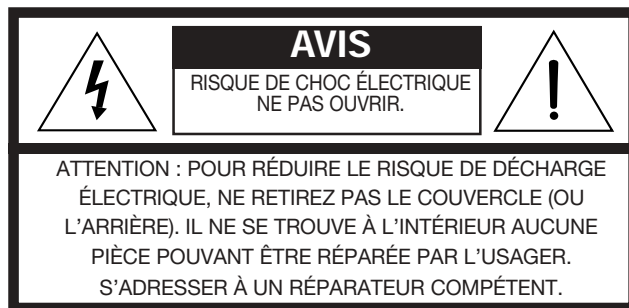

Ces consignes de SÉCURITÉ sont peut-être situées à l'arrière et en dessous de l'unité centrale Lifestyle® et sur le panneau inférieur du module Acoustimass®.



Le triangle équilatéral contenant un éclair terminé par une flèche avertit l'utilisateur de la présence, à l'intérieur du carter de l'appareil, d'une tension dangereuse non isolée pouvant être suffisante pour présenter un risque d'électrocution.



Le symbole représentant un point d'exclamation dans un triangle équilatéral informe l'utilisateur que cette notice d'utilisation contient des instructions importantes sur le fonctionnement et l'entretien de l'appareil.

-  **ATTENTION** : Pour éviter toute décharge électrique, faites correspondre, si approprié, la broche la plus large de la prise à l'encoche la plus large, et insérez à fond.

Appareil laser de classe 1

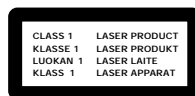

Ce lecteur de disques compacts est classifié comme APPAREIL LASER DE CLASSE 1. Vous trouverez l'étiquette APPAREIL LASER DE CLASSE 1 au bas de l'unité.

-  **ATTENTION** : Vous risquez d'être exposé à des rayonnements dangereux si vous changez certains réglages en dehors de ceux qui sont indiqués ou si vous modifiez les performances de l'appareil. Le lecteur de disques compacts ne doit être réparé que par du personnel rigoureusement formé et qualifié.

Limites d'émission de parasites pour la Classe B

Le présent appareil numérique n'émet pas de bruits radioélectriques dépassant les limites applicables aux appareils numériques de la classe B prescrites dans le Règlement sur le brouillage radioélectrique édicté par le ministère des Communications du Canada.

Piles

Lorsque vous remplacez des piles usagées, veuillez respecter les réglementations applicables au rejet des déchets. Ne les incinérez pas.

Autres consignes de sécurité

Consultez les consignes supplémentaires de la page *Consignes de sécurité importantes* incluse dans cette notice d'utilisation.

Veuillez lire attentivement cette notice d'utilisation

Veuillez observer scrupuleusement les instructions de cette notice d'utilisation. Ceci vous aidera à configurer et exploiter correctement votre système, et à en apprécier pleinement les fonctionnalités avancées. Conservez cette notice afin de pouvoir vous y reporter ultérieurement.

Fabriqué sous licence octroyée par Dolby Laboratories. « Dolby » et le symbole du double D sont des marques de Dolby Laboratories.

Où trouver...

Installation	
Avant-propos	4
Déballage du carton	5
Sélection des emplacements des composants de votre système	
Lifestyle® 8 Série II	6
Connexion des enceintes et de l'unité musicale Lifestyle®	9
Connexion des éléments Home Cinema au système Lifestyle® 8	12
Connexion des antennes	16
Installation du couvercle cache-câbles	16
Installation des piles dans la télécommande	17
Réglage de l'intervalle entre les stations de radio pour les chaînes bi-tension et 120 V	17
Utilisation de la chaîne Lifestyle® 8	
Mise sous tension de l'unité centrale	18
Affichage de l'unité centrale	18
Commandes de l'unité centrale	19
La télécommande Lifestyle® 8	19
Commandes de la chaîne	20
Autres commandes de la chaîne	21
Écoute de votre chaîne Lifestyle® 8	22
Utilisation des fonctionnalités spéciales	23
Carillon	23
Écoute du son numérique	24
Écoute des disques compacts	24
Écoute de la radio	25
Utilisation de la chaîne avec des éléments externes	26
Entretien de votre chaîne Lifestyle® 8	
Amélioration acoustique de la chaîne	27
Changement des codes personnels définis	28
Ajout d'enceintes	29
Identification des problèmes	30
Durée de la garantie	31
Service Client	31
Entretien de la chaîne Lifestyle® 8	32
Informations sur le produit	
Informations techniques	33
Accessoires	33
Index	34
Bose® Corporation	avant-dernière page

Pour votre information

Les numéros de série sont situés sur le panneau inférieur de l'unité centrale et du module Acoustimass®.

Numéro de série de l'unité musicale : _____

Numéro de série du module Acoustimass : _____

Nom du revendeur : _____

Numéro de téléphone du revendeur : _____ Date d'achat : _____

Nous vous recommandons de conserver votre facture et votre carte de garantie, avec cette notice d'utilisation.

Avant-propos

Nous vous remercions d'avoir acheté une chaîne Bose® Lifestyle® 8 Série II. Ce système audiovisuel complet se distingue par un son superbe, une élégance raffinée, une technologie perfectionnée et une simplicité qui combleront vos exigences de mélomane et de cinéophile à domicile. Ce système est complètement compatible avec les programmes *numériques* et comprend :



- une unité musicale Lifestyle® avec radio AM/FM et lecteur de CD intégrés
- des entrées pour une source sonore vidéo, une source sonore numérique et un magnétophone (ou autre source auxiliaire)
- des enceintes amplifiées Acoustimass® avec module Acoustimass dissimulable et cinq enceintes cubiques
- une télécommande pratique à utiliser

Réalisme et impact

La chaîne Home Cinema Lifestyle® 8 Série II est équipée d'un tout nouveau décodeur Videostage® mettant en oeuvre le traitement des signaux numériques. Ces caractéristiques se traduisent par un perfectionnement du réalisme et de l'impact du son Surround, aussi bien pour les bandes sonores de film que pour les enregistrements musicaux. Le décodage intégré Dolby Digital des entrées des lecteurs DVD, des téléviseurs numériques, de la nouvelle génération de télédiffusion par câble et des récepteurs de systèmes satellite, vous assure une capacité "5.1" – à savoir un maximum de cinq canaux audio discrets dirigés vers cinq indépendants d'enceintes cubiques, plus les basses profondes du module Acoustimass. Le décodeur Videostage traite les formats analogiques, ainsi que les informations mono- ou même bi-canaux PCM et Dolby Digital, et contribue à reproduire l'expérience acoustique du cinéma dans le confort de votre domicile.

Compatibilité

Ce système est complètement compatible avec :

- **Informations audionumériques.** Cherchez le symbole  ou les termes Dolby Digital ou PCM sur les disques DVD-Vidéo. La chaîne Lifestyle® 8 Série II n'est pas en mesure de traiter les informations numériques MPEG-2 ou DTS.
- **Sources sonores Surround** telles que les magnétoscopes, les téléviseurs stéréo, le câble et les récepteurs satellite. Le système de décodage Videostage dirige les informations *stéréo* vers les canaux Surround ; la qualité sonore des programmes diffusés en stéréo ainsi que des cassettes louées ou enregistrées est donc très proche de celle de vos disques DVD.
- **Signaux audio analogiques ou numériques codés Surround.** Cherchez les termes Surround ou Dolby Surround, ou le symbole  sur les bandes et les disques, ou encore le mot "surround" précédant une émission télévisée.
- **Les programmes stéréo** télévisés, en FM, sur CD et sur cassette. Le décodage Videostage fournit toujours cinq canaux, même si la source originale n'en contient qu'un ou deux.
- **Les programmes mono.** Le décodage Videostage peut traiter un programme mono-canal en tant que son à cinq canaux et en diriger le son vers cinq enceintes indépendantes. Les dialogues sont généralement prévus pour sortir sur les enceintes frontales, alors que la musique et les effets ambiophoniques emplissent la pièce.

Contrôle et réglage automatiques du niveau sonore

La technologie compression dynamique (Digital Dynamic Range®) vous permet de mieux apprécier les films à domicile. Cette technologie contrôle et ajuste automatiquement le volume pour vous permettre d'entendre les sons plus faibles, plus particulièrement les dialogues, tout en vous empêchant d'être assourdi par des effets sonores retentissants tels qu'un carambolage ou une explosion. Cette fonctionnalité se révèle particulièrement utile si vous regardez des films tard le soir – elle vous évite de devoir constamment ajuster le volume sonore. (Voir pages 22 et 23.)

Déballage du carton

Déballez le carton avec soin. Conservez tous les matériaux d'emballage en cas d'utilisation ultérieure. Ils assurent en effet le transport le plus sûr de la chaîne Lifestyle® 8. Si l'un des éléments semble endommagé, n'essayez pas de mettre la chaîne en marche. Avertissez immédiatement Bose® ou votre revendeur Bose agréé.

Vérifiez que la chaîne Lifestyle® 8 comprend les éléments illustrés à la Figure 1.

🎵 *Remarque :* Les numéros de série sont situés sur le panneau inférieur du module Acoustimass® et sur le bas de l'unité centrale. Copiez-les sur votre carte de garantie et dans les espaces prévus à cet effet à la page 3.

⚠️ **AVERTISSEMENT :** Le module Acoustimass pèse 13 kg. Soyez prudent lorsque vous le soulevez pour éviter de vous blesser.

⚠️ **AVERTISSEMENT :** Afin d'éviter tout risque de suffocation, gardez les sacs en plastique hors de la portée des enfants.

Figure 1

Eléments de la chaîne Lifestyle® 8 Série II :

- Unité musicale Lifestyle®
- Module d'alimentation CA*
- Couvercle cache-câbles
- Antenne FM
- Antenne cadre AM
- Socle d'antenne
- Télécommande
- 3 piles AA
- Module Acoustimass
- 5 enceintes cubiques
- Cordon d'alimentation CA*
- Câble d'entrée audio
- 5 câbles d'enceinte (2 arrière et 3 avant)
- 8 patins adhésifs en caoutchouc
- Câble stéréo
- CD système Lifestyle®
- CD de test

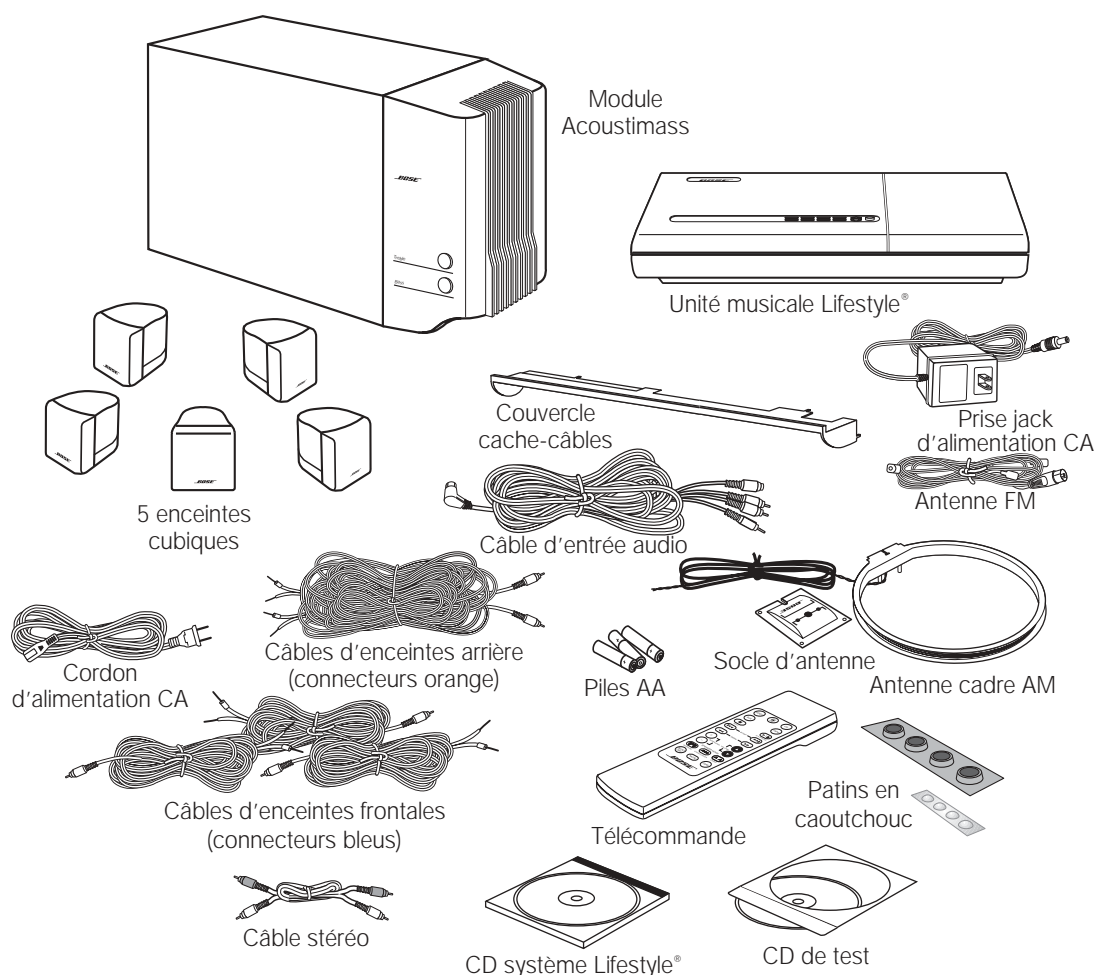

* Le cordon et le bloc d'alimentation représentés ci-dessus sont les modèles utilisés aux Etats-Unis et au Canada. Les systèmes bi-tension comprennent un cordon d'alimentation, un adaptateur et deux blocs d'alimentation. Les cordons et les blocs d'alimentation pour l'Europe continentale, la Grande-Bretagne (et Singapour) et l'Australie sont représentés ci-dessous.

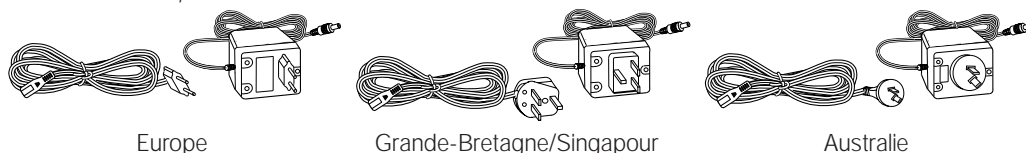

Europe

Grande-Bretagne/Singapour

Australie

Choix d'un emplacement pour la chaîne Lifestyle® 8

Si vous disposez les enceintes en suivant les instructions ci-après, elles produisent une ambiance sonore similaire à celle d'une salle de spectacle. Vous pouvez essayer plusieurs emplacements et orientations des enceintes cubiques afin d'obtenir le son qui vous convient le mieux. Pour optimiser l'effet Surround, positionnez les enceintes de manière à ne pas pouvoir déterminer l'origine des sons. Pour cela, il est préférable de ne pas diriger les cubes directement vers l'auditeur. Vous trouverez plus de détails sur le positionnement des enceintes et l'acoustique de la pièce dans le paragraphe « Amélioration acoustique de votre chaîne » à la page 23.

Emplacement des enceintes

Suivez ces instructions pour choisir l'emplacement qui permettra à votre chaîne Lifestyle® 8 de produire le meilleur effet d'ambiance (Figures 2 et 3).



ATTENTION : Choisissez un support stable et plan pour vos enceintes. Elles peuvent être déplacées par les vibrations, particulièrement sur des surfaces lisses telles que le marbre, le verre ou le bois poli. Si vous placez l'enceinte centrale sur le téléviseur, utilisez la plus petite série de quatre patins en caoutchouc incluse. Vous pouvez commander des patins supplémentaires gratuits (N° de référence 178321), en contactant le Service Client de Bose® (voir liste à la fin de cette notice).

Enceintes frontales gauche et droite

Le son des enceintes gauche et droite doit sembler provenir du bord de l'écran afin que l'image acoustique soit en rapport avec l'image visuelle (Figure 2).

1. Disposez les enceintes cubiques de manière à ce qu'elles soient alignées sur le centre de l'écran du téléviseur.
2. Placez chaque enceinte à un mètre au maximum du bord de l'écran.
Nous conseillons de ne pas dépasser cet écartement car le son serait alors dissocié de l'image. Vous pouvez toutefois modifier cette distance en fonction des caractéristiques de la pièce et de vos préférences. Les câbles frontaux permettent d'éloigner les enceintes cubiques jusqu'à 6,10 m du module Acoustimass®.
3. Orientez le cube vers le mur ou dans toute autre direction permettant une réflexion du son (voir les effets de réflexion sonore à la Figure 3).



Remarque : Comme les enceintes sont blindées magnétiquement, vous pouvez les disposer à proximité d'un téléviseur sans affecter la qualité de l'image.

Enceinte centrale

Le son de cette enceinte doit sembler provenir directement du centre de l'image (Figure 2). Le câble de l'enceinte centrale permet de l'éloigner de 6,10 m du module Acoustimass.

1. Placez l'enceinte centrale directement au-dessus ou en dessous du centre de l'écran du téléviseur ; si ce n'est pas possible, choisissez l'emplacement le plus proche.
2. L'enceinte doit être alignée avec la surface de l'écran (et non repoussée vers l'arrière du téléviseur).



Remarque : Si vous installez les enceintes sur une étagère ou une bibliothèque, assurez-vous de les disposer chacune vers l'avant de l'étagère. Vous risquez d'affecter la qualité sonore des enceintes si vous les placez dans un endroit confiné. Cet effet est minimisé lorsque les étagères sont remplies de livres.

Figure 2

Emplacements recommandés
pour les enceintes frontales

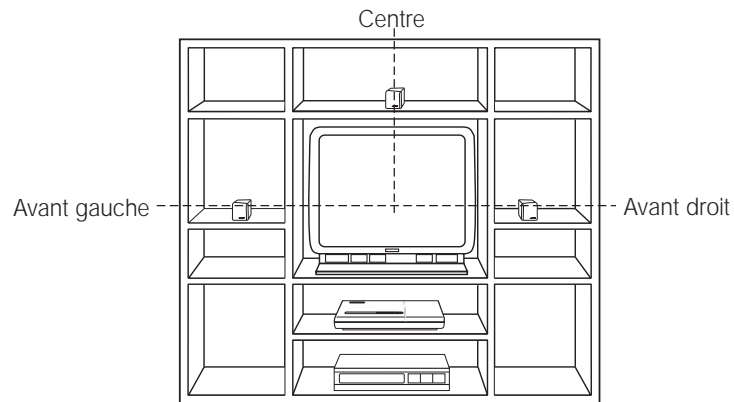

Enceintes d'effet arrière

Les enceintes Surround (ou d'effet arrière) créent une ambiance sonore autour des auditeurs. Placez-les dans la zone arrière de la pièce. Orientez ces enceintes de manière à ce qu'il soit impossible de déterminer précisément l'origine des sons (Figure 3). Leurs câbles permettent de les installer jusqu'à 15,20 m du module Acoustimass®.

Figure 3

Emplacement des enceintes

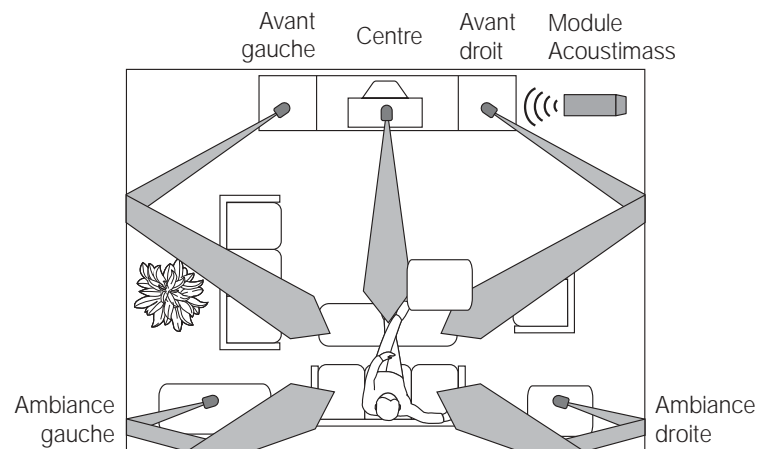

1. Placez les enceintes à hauteur d'oreilles, ou plus haut si possible.
2. Orientez les cubes afin que le son se réfléchisse sur une ou plusieurs parois. Plus long est le chemin entre l'enceinte et l'auditeur, meilleure est la sonorisation.
3. Ne dirigez pas la sortie sonore directement vers l'auditeur.

Module Acoustimass®

Observez les instructions suivantes pour choisir un emplacement pour le module.

♪ *Remarque : Pour éviter toute interférence sur l'image d'un téléviseur, éloignez le module Acoustimass d'au moins 45 cm de tout moniteur.*

1. Placez le module Acoustimass le long du mur situé derrière le téléviseur, ou du même côté de la pièce que les enceintes frontales (voir exemple de la Figure 3).
2. Choisissez un emplacement pratique, par exemple sous une table ou derrière un canapé. Veillez à ce qu'aucun meuble ou rideau n'obstrue les ouvertures de ventilation du module.
3. Placez le module Acoustimass à portée du câble d'entrée audio, des câbles des enceintes et d'une prise d'alimentation en courant alternatif.
4. Choisissez l'orientation du module Acoustimass (Figure 4). Pour une ventilation correcte, disposez-le horizontalement, les connecteurs vers le sol. Vous pouvez aussi l'allonger sur son côté le plus large, les commandes de basses-aigus vers le haut. Ne dressez pas le module verticalement comme illustré dans les deux derniers cas de la Figure 4.

Figure 4

Orientation du module Acoustimass

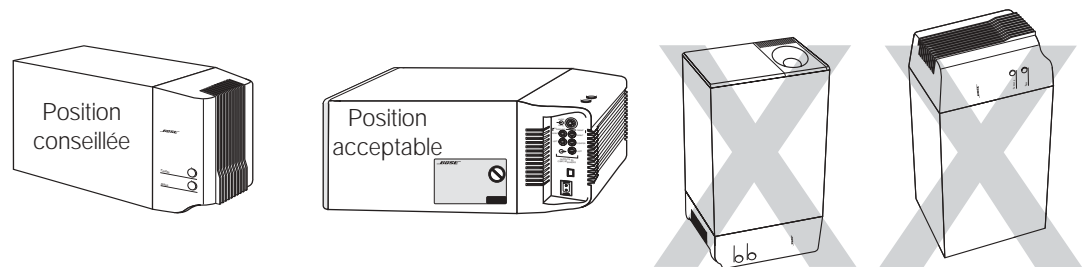

5. Une fois la position du module choisie, placez les quatre patins en caoutchouc adhésifs dans les angles de la base. Ces patins améliorent la stabilité et évitent les rayures.
6. Orientez l'ouverture circulaire (port) vers la pièce ou le mur en veillant à ne pas l'obstruer et à ne pas trop accentuer les basses.
7. Afin d'obtenir la meilleure reproduction des basses, ne placez pas le port à mi-distance entre deux murs ou entre une paroi et le plafond.

⚠ **ATTENTION** : Ne couvrez pas les ouvertures prévues dans le module Acoustimass. Les fentes situées à l'extrémité permettent la ventilation des circuits électroniques internes ; veillez à ne pas les boucher.

⚠ **ATTENTION** : Le champ magnétique généré par le module Acoustimass ne présente aucun danger immédiat pour vos cassettes vidéo, cassettes audio ou autres supports magnétiques. Cependant, vous ne devez pas ranger les bandes contre ce module ou à proximité.

Unité centrale

Choisissez un emplacement pour l'unité centrale.

1. Prévoyez un dégagement suffisant pour ouvrir le lecteur de CD.
2. Installez l'unité centrale en fonction de la longueur des câbles qui la relie aux sources sonores (TV, magnétoscope, lecteur DVD, etc.). Si vous avez besoin de câbles audio et/ou vidéo supplémentaires pour connecter les différents éléments, contactez votre revendeur ou Bose®.
3. Placez l'unité centrale à moins de 9,10 m du module Acoustimass (longueur du câble d'entrée audio).

Connexion des enceintes et de l'unité centrale Lifestyle®

- ⚠ **ATTENTION** : Après avoir choisi l'emplacement des éléments de la chaîne, connectez les enceintes. *Avant de commencer les connexions, vérifiez que tous les éléments de votre chaîne sont débranchés de leur source d'alimentation électrique.*

Connexion des enceintes cubiques au module Acoustimass®

Chaque câble d'enceinte contient deux conducteurs. Celui dont la gaine est cerclée de rouge est positif (+), alors que le fil uni est négatif (-). Ces conducteurs correspondent aux bornes positives (rouges) et négatives (noires) à l'arrière de chaque enceinte. Pour allonger le câble, utilisez des câbles de rallonge RCA de fort calibre ou connectez un câble de 0,75mm² ou plus (en reliant le + au + et le - au -). Vous trouverez les câbles nécessaires chez votre revendeur, dans un magasin de matériel électronique ou auprès du Service Client de Bose®.

- 🎵 **Remarque** : Les câbles des enceintes d'effet arrière sont assemblés afin de faciliter les connexions aux enceintes d'effet arrière. Il suffit de les séparer si vous préférez les déployer dans des directions différentes à partir du module Acoustimass.

1. Faites correspondre le câble approprié à l'emplacement d'enceinte correspondant.
 - Les câbles des enceintes frontales sont distingués par des connecteurs bleus marqués des lettres L (gauche), R (droite) ou C (centre). Les anneaux rouges du conducteur positif (+) portent les indications LEFT (gauche), RIGHT (droite) et CENTER (centre).
 - Les câbles des enceintes d'effet arrière sont repérés par des connecteurs oranges marqués des lettres L ou R. De plus, les anneaux rouges du conducteur positif (+) portent les indications LEFT (gauche) et RIGHT (droite).
2. Raccordez les conducteurs de chaque câble d'enceinte aux bornes situées à l'arrière de l'enceinte cubique correspondante.
 - a. Appuyez sur chaque bouton de borne, à l'arrière de l'enceinte cubique, pour insérer l'extrémité du conducteur libellé dans la borne rouge et le conducteur uni dans la borne noire. Relâchez le bouton pour maintenir le conducteur en place.
 - b. Répétez cette étape pour chacune des cinq enceintes. (Voir Figure 5.)

Figure 5

Connexions des câbles aux enceintes cubiques

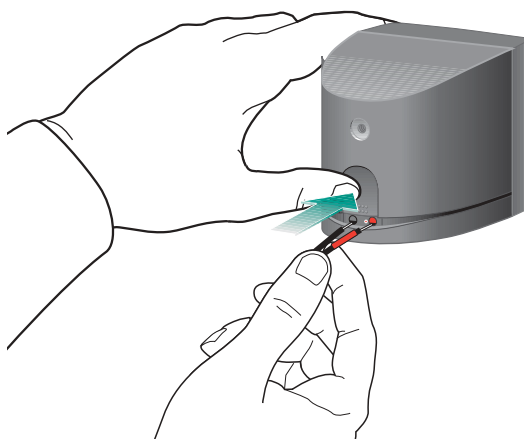

- ⚠ **ATTENTION** : Vérifiez qu'aucun brin du conducteur n'établit un contact d'une borne à l'autre. Les conducteurs pontés risquent en effet de provoquer des courts-circuits affectant le bon fonctionnement de la chaîne.

3. Branchez chaque câble dans la prise jack correspondante du module Acoustimass.
 - a. Enfoncez les connecteurs bleus dans les prises jack respectives des enceintes frontales gauche, droite et centrale.
 - b. Enfoncez les connecteurs oranges dans les prises jack respectives des enceintes d'effet arrière gauche et droite.

Connexion du module Acoustimass® à l'unité centrale Lifestyle®

Connectez le module Acoustimass à l'unité centrale à l'aide du câble d'entrée audio (Figure 6).

1. Insérez les trois connecteurs mâles situés à une extrémité du câble d'entrée audio dans les prises jack correspondantes sur le panneau arrière de l'unité centrale :
 - connecteur noir dans la prise jack SYSTEM CONTROL 1
 - connecteur rouge dans la prise jack de la sortie fixe R (droite) FIXED OUTPUT
 - connecteur blanc dans la prise jack de la sortie fixe L (gauche) FIXED OUTPUT

- ♪ *Remarque : Connectez votre source de signal numérique au connecteur femelle RCA. Consultez-à ce sujet la section "Connexion des éléments Home Cinema...", à la page 12.*
 - ♪ *Remarque : Vérifiez que les connecteurs soient correctement enfoncés dans les prises jack. Si le connecteur noir n'est pas parfaitement inséré dans la prise jack SYSTEM CONTROL, vous n'entendrez aucun son.*
 - ♪ *Remarque : Ne raccordez pas le câble d'entrée audio sur les sorties correspondant aux enceintes A ou B (respectivement : SPEAKERS A ou SPEAKERS B ; voir Figure 6). Les enceintes de la chaîne Lifestyle® 8 sont conçues pour fonctionner correctement avec la sortie audio de niveau fixe provenant des prises jack fixes (FIXED OUTPUT).*
2. Insérez le seul connecteur à angle droit multibroches qui équipe l'autre extrémité du câble d'entrée audio dans la prise jack AUDIO INPUT située sur le module Acoustimass. Aligned le connecteur selon l'angle représenté par la Figure 6.
 3. Déployez autant que possible le câble d'entrée audio car il contient aussi l'antenne de la télécommande.

Figure 6

Connexions de l'unité musicale et des enceintes

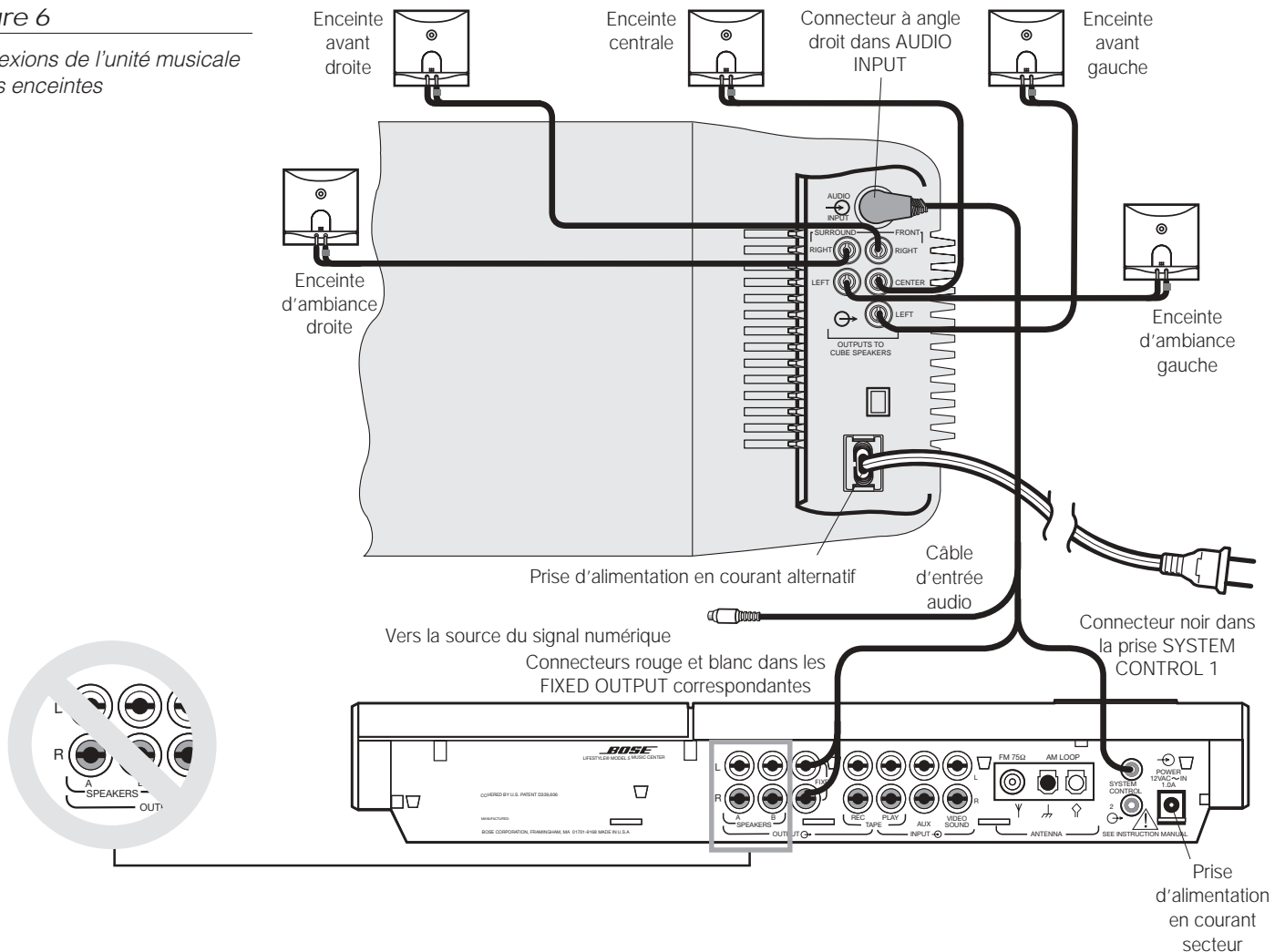

Connexion du cordon d'alimentation du module Acoustimass®

1. Sur une chaîne bi-tension, le sélecteur de tension est pré-réglé en usine en fonction des spécifications relatives à votre région. Assurez-vous que le sélecteur d'alimentation est réglé sur la bonne tension (Figure 7). Utilisez 115 V pour l'Amérique du Nord et 230 V pour l'Europe et l'Australie. En Europe, utilisez l'adaptateur fourni. En cas de doute sur la tension appropriée, consultez le service de distribution électrique local.

Figure 7

Module Acoustimass bi-tension
positions du sélecteur
d'alimentation

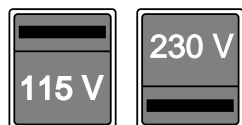

ATTENTION : Assurez-vous que le sélecteur de tension est réglé correctement.

2. Branchez la petite extrémité du cordon d'alimentation dans la prise jack d'alimentation secteur du module Acoustimass.



Remarque : Ne branchez pas le cordon d'alimentation en secteur sur une prise électrique avant d'avoir effectué le raccordement de tous les éléments nécessaires.

Connexion du bloc d'alimentation en courant alternatif de l'unité musicale
L'unité musicale Lifestyle® est fournie avec un bloc d'alimentation CA de 120 V à utiliser aux Etats-Unis et au Canada ou un bloc d'alimentation 230 ou 240 V à utiliser partout ailleurs. (Voir Figures 1 et 8.) Les modèles bi-tension sont livrés avec les deux blocs d'alimentation 120 et 230 V.



ATTENTION : Veillez à utiliser le bloc approprié pour votre pays. L'utilisation d'un bloc inapproprié risque d'endommager le bloc ou l'unité centrale.

- Modèle PS71, 120 V en Amérique du Nord
- Modèle PS72, 230 V en Europe
- Modèle PS74, 230 V au Royaume-Uni ou à Singapour
- Modèle PS77, 240 V en Australie.

Figure 8

Bloc d'alimentation secteur
(modèle présenté PS71)

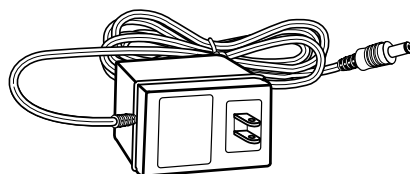

1. Insérez fermement le petit connecteur du câble du bloc d'alimentation dans la prise jack AC POWER située à l'arrière de l'unité centrale Lifestyle®.
2. Assurez-vous que le bloc n'est pas trop éloigné de la prise secteur.



Remarque : Ne branchez pas le bloc d'alimentation dans une prise électrique avant d'avoir effectué le raccordement de tous les éléments nécessaires.

Connexion des éléments Home Cinema au système Lifestyle® 8

La composition du système Home Cinema peut varier. Outre la chaîne Lifestyle® 8, un système Home Cinema comprend généralement un téléviseur mono ou stéréo ainsi qu'un magnétoscope stéréo. Dans un système Home Cinema numérique, la source principale peut également être un lecteur DVD. Votre système Home Cinema peut inclure de nombreuses autres combinaisons d'appareils, y compris un récepteur TV par câble, des lecteurs de disques laser, d'autres magnétoscopes et un décodeur pour la réception par satellite.

♪ *Remarque : Un téléviseur monophonique peut servir de moniteur vidéo, pas de source audio.*

Pour que la chaîne Lifestyle® 8 produise les effets d'une salle de cinéma, le support diffusé doit être enregistré en stéréo ou codé Surround, et le lecteur doit être en stéréo. Repérez la mention "Surround" sur la bande, le CD ou le générique de l'émission télévisée. De plus, pour bénéficier d'un son vidéo en mode stéréo ou Surround, vous devez disposer d'un magnétoscope stéréo (HiFi). Les magnétoscopes n'offrent pas systématiquement cette caractéristique, contrairement aux lecteurs de CD, de DVD, ainsi d'ailleurs qu'à presque tous les lecteurs de disques laser.

♪ *Remarque : Les sorties de ligne de la plupart des magnétoscopes et lecteurs de CD sont fixes. Si votre magnétoscope, lecteur de CD ou autre source sonore de vidéo est équipé de sorties fixes et variables, utilisez les sorties fixes.*

Installation d'une source de son numérique

Connectez directement le signal numérique d'un téléviseur numérique ou d'un lecteur DVD à la prise jack femelle RCA du câble d'entrée audio. Connectez la sortie de signal analogique d'un lecteur DVD aux entrées AUX. Si votre chaîne Lifestyle® reçoit un signal numérique valide (y compris PCM ou Dolby Digital), elle utilise cette piste sonore numérique. Par contre, si elle ne reçoit aucun signal numérique valide, votre chaîne sélectionne le signal analogique transmis aux entrées AUX ; ce signal est alors traité par le décodeur Videostage® qui vous assure un excellent son pour votre système Home Cinema. Si votre source audionumérique est équipée d'un connecteur fibre optique, vous aurez besoin d'un adaptateur avec connecteur RCA (coaxial). Consultez votre revendeur ou contactez Bose®.

♪ *Remarque : Vérifiez que la connexion entre la source numérique et la chaîne Lifestyle® est bien effectuée à l'aide d'un câble audio ou vidéo standard de 1 à 2 m. Si vous avez besoin d'une connexion plus longue, utilisez un câble de 75 ohm.*

Figure 9

Connecteurs de l'unité centrale

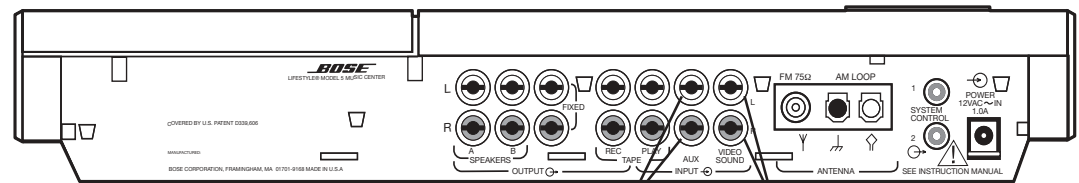

Sorties analogiques DVD connectées aux entrées AUX

Sorties de source de son vidéo non numérique connectées aux entrées VIDEO SOUND

Installation d'une source sonore vidéo

La chaîne Lifestyle® 8 présente un jeu d'entrées sonores vidéo (Figure 9) pour vos sources sonores vidéo non numériques, par exemple un téléviseur ou un magnétoscope.

♪ *Remarque : La chaîne Lifestyle® 8 est fournie avec un câble stéréo de 1,80 m destiné à relier les sorties audio droite (R) et gauche (L) de l'élément aux entrées de l'unité centrale. Les câbles sont parfois fournis avec l'équipement. Ils sont également disponibles dans de nombreux magasins d'électronique et auprès de Bose. La plupart de ces câbles sont repérés par une couleur : branchez les connecteurs rouges dans les prises jack de la voie de droite (R), et les connecteurs noirs ou blancs dans les prises jack de la voie de gauche (L).*

Méthode d'installation du système Home Cinema

Pour installer votre système Home Cinema, vous disposez de deux méthodes : La meilleure consiste à connecter directement les éléments à l'unité centrale Lifestyle® 8, puis à sélectionner la source à l'aide de sa télécommande ou de son panneau de commande. Une seconde option consiste à utiliser un téléviseur stéréo comme unité de commutation pour sélectionner la source sonore. Dans chaque exemple, les sorties analogiques du lecteur DVD (ou autre périphérique numérique) sont connectées aux entrées AUX. Vous aurez peut-être besoin de câbles audio plus longs ou de rallonges pour réaliser certaines de ces connexions.

(1) Raccordement direct des sources sonores vidéo à la chaîne Lifestyle® 8

Vous pouvez connecter directement un maximum de trois sources sonores vidéo à votre chaîne. Par exemple, connectez les sorties analogiques de votre lecteur DVD à AUX, le téléviseur à VIDEO SOUND, et les sorties fixes du magnétoscope à TAPE PLAY, sur le panneau arrière de l'unité centrale. (Voir Figure 10.) Branchez la sortie audio numérique coaxiale du lecteur DVD à la connexion femelle RCA sur le câble d'entrée audio (qui connecte l'unité musicale au module), à l'aide d'un câble RCA mâle-mâle.

Si la chaîne Lifestyle® 8 reçoit un signal numérique valide via le câble d'entrée audio, elle utilise cette source audio. Si la chaîne ne reçoit aucun signal numérique valide, elle sélectionne le signal analogique transmis à AUX.

Si vous connectez au téléviseur :

- Connectez les sorties audio fixes du téléviseur aux entrées VIDEO SOUND INPUT sur l'unité centrale.
- Mettez les enceintes du téléviseur hors fonction ou réglez le son au minimum. S'il existe un sélecteur pour enceintes internes ou externes, choisissez les enceintes externes. Ne connectez aucune enceinte au téléviseur.
- Désactivez toute fonctionnalité spéciale du téléviseur telle que stéréo étendue, mégabasses, fantôme ou SAP. Ces fonctionnalités empêchent le traitement correct du son Surround via votre chaîne Lifestyle®.
- Réglez la commande d'équilibre du téléviseur au centre du cadran ou de la gamme.
- Réglez les commandes de tonalité en position minimum ou médiane (neutre).
- Sélectionnez le mode stéréo sur le téléviseur.

Figure 10

Connexion des éléments aux entrées de la chaîne Lifestyle® 8

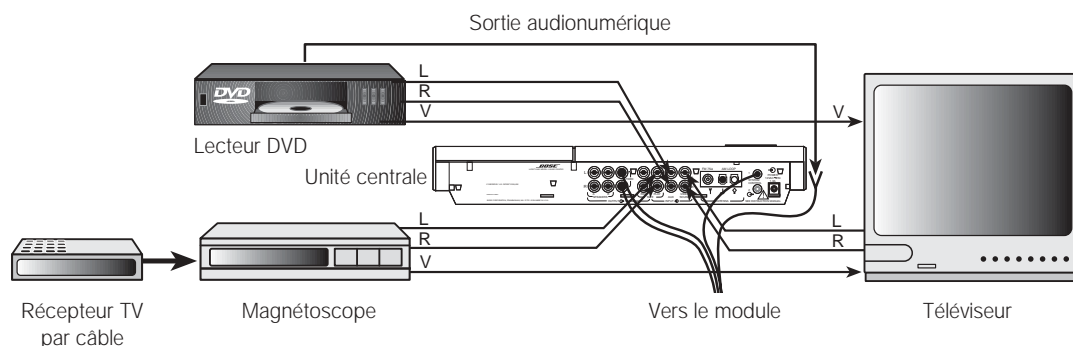

(2) Raccordement des sources de son vidéo via le téléviseur

Ceci constitue une méthode de connexion alternative. (Voir Figure 11.) Si le téléviseur stéréo est équipé de sorties audio fixes (niveau du signal audio constant) et permet la sélection de la source (magnétoscope, lecteur laser, boîtier de câble, etc.), vous pouvez :

- Connecter les sorties L (gauche) et R (droite) de votre lecteur DVD aux entrées AUX de l'unité centrale.
- Connecter la sortie vidéo du lecteur DVD à l'une des entrées vidéo du téléviseur.
- Brancher la sortie audio numérique coaxiale de votre lecteur DVD à la connexion femelle RCA sur le câble d'entrée audio (qui connecte l'unité centrale au module), à l'aide d'un câble RCA mâle-mâle.
- Brancher les éléments Home Cinema sur les entrées appropriées du magnétoscope.
- Connecter les sorties audio fixes du téléviseur aux entrées VIDEO SOUND INPUT sur l'unité centrale.
- Mettre les enceintes du téléviseur hors fonction ou régler le son au minimum. S'il existe un sélecteur pour enceintes internes ou externes, choisir les enceintes externes. Ne connecter aucune enceinte au téléviseur.
- Désactiver toute fonctionnalité spéciale du téléviseur telle que stéréo étendue, mégabasses, fantôme ou SAP. Ces fonctionnalités empêchent le traitement correct du son Surround via votre chaîne Lifestyle®.
- Régler la commande d'équilibre du téléviseur au centre du cadran ou de la gamme.
- Régler les commandes de tonalité en position minimum ou médiane (neutre).
- Sélectionner le mode stéréo sur le téléviseur.

♪ Remarque : Si nécessaire, une seconde solution consiste à utiliser les sorties audio variables du téléviseur stéréo. Vous devez alors mettre les enceintes de celui-ci hors fonction ou les déconnecter, et régler la commande de volume à un niveau proche du maximum.

♪ Remarque : Si vous connectez votre magnétoscope stéréo via un téléviseur stéréo, n'utilisez pas le câble coaxial. Connectez plutôt les sorties audio L (gauche) et R (droite) du magnétoscope aux entrées audio L (gauche) et R (droite) du téléviseur pour obtenir une bonne reproduction du son stéréo et Surround.

Figure 11

Connexion des éléments via le téléviseur

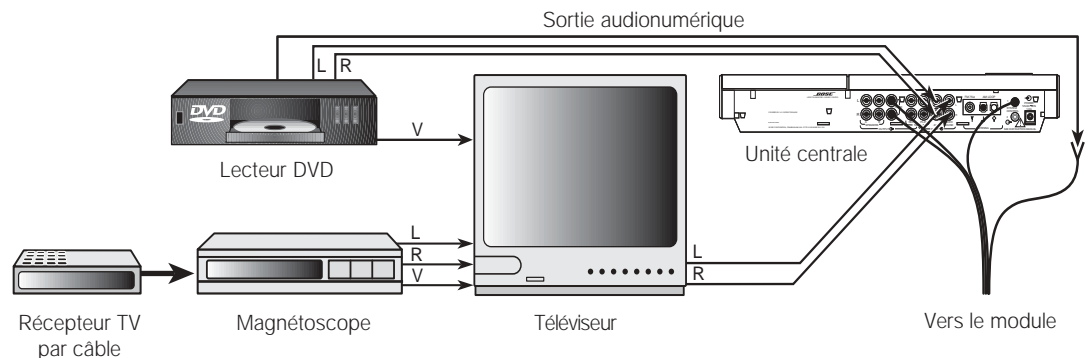

Particularité de la source vidéo

Le téléviseur permet la reproduction du signal (d'image) vidéo. Ce signal vidéo doit donc être connecté directement au téléviseur. Ne passez pas par la chaîne Lifestyle® 8.

- ♪ *Remarque : Pour obtenir des informations complémentaires sur les connexions vidéo entre vos lecteur DVD et/ou magnétoscope et téléviseur, consultez les notices de vos appareils vidéo.*
- ♪ *Remarque : L'unité centrale n'est pas équipée d'une entrée pour signal vidéo (en général, un jack repéré par la couleur jaune). Les jacks VIDEO SOUND INPUT sont destinés au signal audio d'une source vidéo.*

Autres connexions

Utilisez des câbles audio RCA standard pour relier les autres éléments de votre unité centrale Lifestyle® en faisant correspondre le connecteur rouge à R (droite) et le connecteur blanc (ou noir) à L (gauche).

Vous pouvez par ailleurs utiliser un adaptateur en Y (disponible dans les magasins de pièces électroniques) pour établir une connexion à une source mono.

Magnétophone

Pour utiliser un magnétophone externe (enregistreur analogique à cassette audio, MiniDisc ou DAT), connectez les entrées (REC) de la platine aux prises jack TAPE REC de l'unité centrale. Connectez les sorties (PLAY) de la platine aux prises jack TAPE PLAY de l'unité centrale.

Changeur de CD ou lecteur de disque laser

Pour utiliser l'un de ces appareils, connectez ses sorties audio aux jacks VIDEO SOUND INPUTS ou AUX (si vous ne l'utilisez pas pour une source numérique) de l'unité centrale, en associant la fiche rouge à R (droite) et la fiche noire ou blanche à L (gauche).

Tourne-disque

Pour brancher un tourne-disque, vous devez recourir à un préamplificateur phono (avec égalisation RIAA). Vous pouvez commander le modèle approprié (pièce détachée N°. 252603) en contactant le service après-vente (voir liste à la fin du manuel). Connectez les sorties audio du préamplificateur phono aux jacks VIDEO ou AUX (si vous ne l'utilisez pas pour une source numérique) de l'unité centrale, en associant la fiche rouge à R (droite) et la fiche noire ou blanche à L (gauche).

- ♪ *Remarque : La chaîne Lifestyle® 8 ne permet pas d'activer ou de désactiver les éléments qui lui sont connectés.*

Connexion des antennes

Vous trouverez les connecteurs pour antennes AM et FM sur le panneau arrière de l'unité centrale Lifestyle® (Figure 12). Déployez les conducteurs de chaque antenne. La réception est meilleure lorsqu'ils sont déroulés.

Figure 12

Connexions des antennes

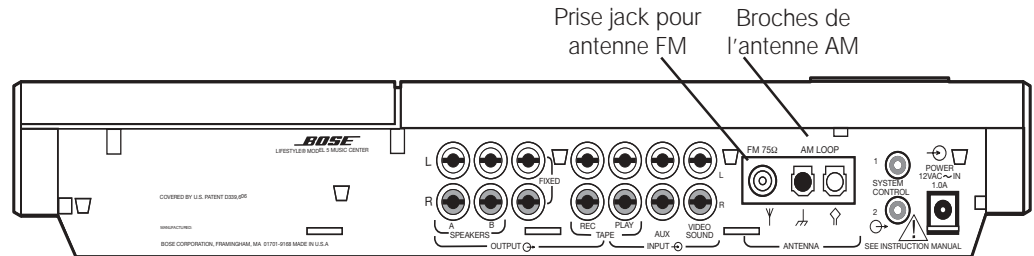

Figure 13

Antenne bipolaire FM



Branchement de l'antenne FM

1. Branchez le connecteur de l'antenne FM dans la prise jack FM ANTENNA située à l'arrière de l'unité centrale Lifestyle®.
2. Déployez les bras de l'antenne. Pour obtenir une réception optimale en FM, changez éventuellement son emplacement et son angle d'ouverture.

Branchement de l'antenne AM



Remarque : Pour installer l'antenne AM sur un mur, suivez les instructions qui l'accompagnent.

1. Desserrez les bornes à vis AM LOOP ANTENNA situées à l'arrière de l'unité centrale Lifestyle®.
2. Glissez les connecteurs des fils sur les bornes. Serrez ensuite les vis sur les connecteurs.
3. Dressez l'antenne sur son socle en observant les consignes fournies avec l'antenne.
4. Placez le cadre de l'antenne à au moins 50 cm de l'unité centrale et à au moins 1,20 m du module Acoustimass®. Faites des essais d'orientation du cadre pour optimiser la qualité de la réception AM.



Remarque : Vous pouvez utiliser des antennes extérieures et les raccorder sur les connecteurs de l'unité centrale. Pour monter une antenne extérieure, consultez un installateur qualifié. Veillez à respecter toutes les consignes de sécurité appropriées.

Figure 14

Antenne cadre AM



Connexion à une source radio par câble

Pour connecter votre chaîne à une source FM offerte par certains services de télévision par câble, contactez votre télédistributeur. Le branchement s'effectue au connecteur d'antenne FM 75Ω EXTERNAL à l'arrière de l'appareil.



ATTENTION : Assurez-vous que l'installation comprend un séparateur de signaux afin que seule la bande FM, et non la bande de télévision par câble, soit transmise à la chaîne. Il est indispensable d'utiliser un séparateur qui filtre les signaux pour éviter toute réémission du spectre de télévision par l'intermédiaire de la chaîne.

Installation du couvercle cache-câbles

Lorsque toutes les connexions sont faites, attachez le couvercle cache-câbles à l'unité centrale afin de dissimuler les câbles et les prises jack. Les cinq pattes dont est muni ce couvercle s'enclenchent dans les fentes prévues à cet effet sur le panneau arrière de l'unité centrale.

Figure 15

Couvercle cache-câbles

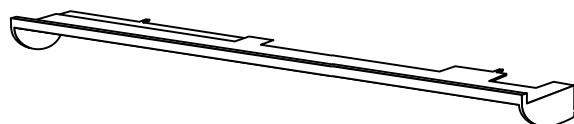

Installation des piles dans la télécommande

1. Retirez le couvercle du compartiment des piles au dos de la télécommande (Figure 16).
2. Insérez 3 piles de 1,5 V de type AA, IEC-R6 ou équivalent, comme illustré ci-dessous. Faites correspondre les symboles + et – des piles aux repères + et – marqués dans le compartiment.
3. Remplacez le couvercle du compartiment.

Remplacez les piles dès que la télécommande ne fonctionne plus ou que sa portée diminue.

🎵 *Remarque : Ne changez pas le réglage des micro-commutateurs qui a été fait en usine. Consultez la section "Changement des codes personnels définis", à la page 28, pour obtenir des informations sur la prévention des conflits éventuels avec d'autres unités centrales Lifestyle®.*

Figure 16

Mise en place des piles de la télécommande

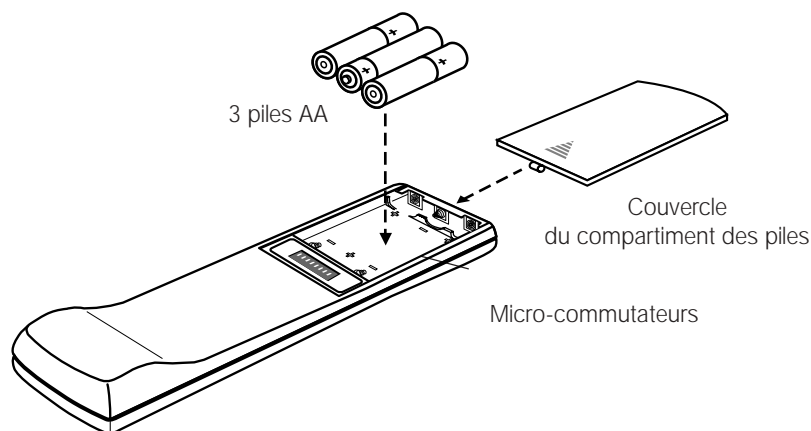

Réglage de l'intervalle entre les stations de radio pour les chaînes bi-tension et 120 V

Les unités musicales bi-tension (avec blocs d'alimentation en 120/230 V) ou 120 V peuvent être réglées pour deux catégories d'intervalles entre les fréquences AM et FM.

- L'intervalle entre les stations en Amérique du Nord est de 10 kHz sur la bande AM et de 200 kHz sur la bande FM.
- L'intervalle entre les stations en Europe est de 9 kHz sur la bande AM et de 50 kHz sur la bande FM.

Votre unité centrale bi-tension ou 120 V est réglée en usine pour une réception en Amérique du Nord. Choisissez l'intervalle de réception qui convient à votre pays.

Pour changer l'intervalle entre les fréquences AM et FM :

1. Appuyez sur OFF pour mettre l'unité hors fonction.
2. Appuyez et relâchez la touche ERASE située sous le couvercle du lecteur de CD. (Voir la Figure 18 page 19.)

L'affichage indique US pour une réception en Amérique du Nord et EU pour une réception en Europe.

Mise sous tension de l'unité centrale

Branchez le cordon d'alimentation du module Acoustimass® sur une prise de courant alternatif. Branchez ensuite le bloc d'alimentation de l'unité centrale.

- ♪ *Remarque* : Les enceintes ne peuvent fonctionner que si vous avez effectué toutes les connexions et branchements électriques avant de mettre l'unité centrale sous tension.

Vous pouvez dès à présent apprécier votre nouvelle chaîne Lifestyle®. Reportez-vous aux informations ci-dessous concernant l'utilisation des commandes de l'unité centrale et de la télécommande Lifestyle®.

Pour écouter le CD d'essai, suivez les indications de la page 24. Ecoutez les instructions pour vérifier la configuration de votre système.

- ♪ *Remarque* : Si vous prévoyez de laisser votre système sans surveillance pendant quelques jours, débranchez l'unité centrale afin d'éviter que la télécommande Lifestyle® d'un voisin ou qu'un animal domestique ne mette accidentellement la chaîne en marche. Consultez également la section "Changement des codes personnels définis" à la page 28.

Affichage de l'unité musicale

L'affichage de l'unité centrale (Figure 17) fournit des informations sur les fonctions de l'unité.

Figure 17

Affichage de l'unité centrale

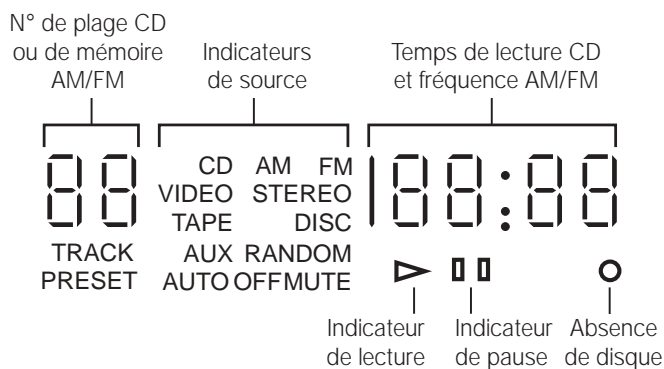

Commandes de l'unité centrale

Les touches de fonction de l'unité centrale sont décrites aux pages 20 à 23. Utilisez les touches spéciales suivantes de l'unité centrale pour régler manuellement la radio et mettre en mémoire des stations de radio. Le bouton d'ouverture du couvercle du CD permet d'accéder au lecteur pour charger ou retirer un disque compact (Figure 18).

SEEK/TUNE < / > - Augmente ou diminue la fréquence radio (pour trouver des stations).

PRESET STORE/ERASE - Ajoute ou supprime des stations en mémoire. Vous trouverez toutes les instructions nécessaires à la page 25.

Figure 18

Commandes de l'unité centrale

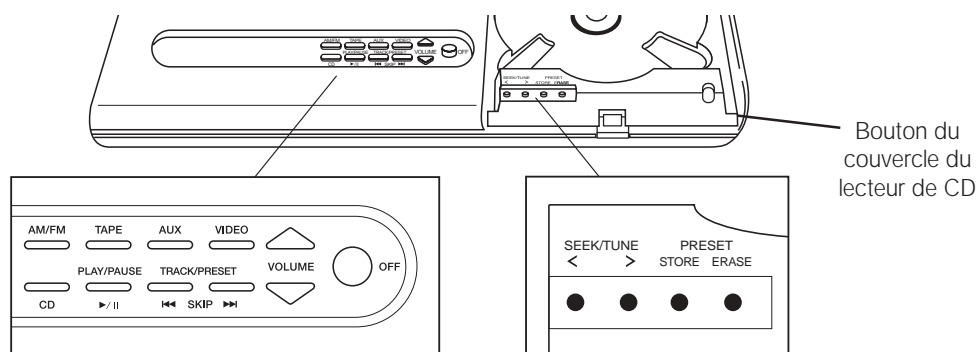

Utilisation de la télécommande Lifestyle®

Figure 19

Télécommande

Dans la plupart des types d'habitation, la télécommande à fréquence radio fonctionne quel que soit l'endroit où vous vous trouvez. Les signaux émis traversent murs et planchers pour atteindre l'unité centrale. Appuyez simplement sur la touche désirée. Il n'est même pas nécessaire de diriger la télécommande vers l'unité centrale.

🎵 *Remarque : Certaines constructions créent des "zones aveugles" où la télécommande ne fonctionne pas. Déplacez simplement celle-ci de 30 à 60 cm avant de réessayer. Vous pouvez également changer l'emplacement de l'unité centrale d'environ un mètre afin de permettre une meilleure commande à distance.*





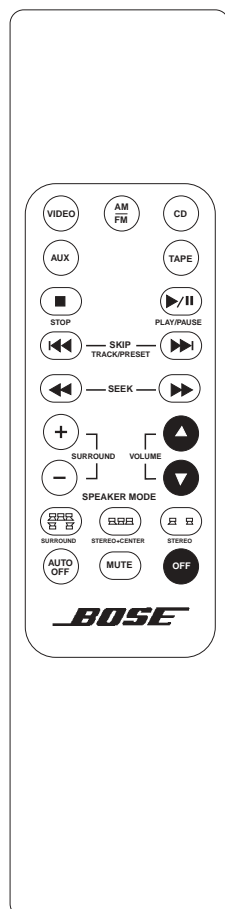









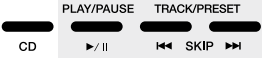





La Figure 19 présente la disposition des touches de la télécommande.

Votre télécommande est munie de touches spéciales pour sélectionner le mode de sonorisation (5, 3 ou 2 enceintes), et pour régler le volume des enceintes arrière (Surround) et centrale.

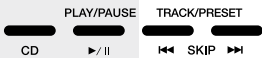
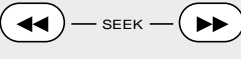









Commandes de la chaîne

Fonctions

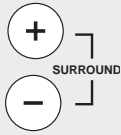
	Télécommande	Unité centrale
VIDEO - Sélectionne la source sonore vidéo connectée aux entrées VIDEO et met la chaîne en fonction. (Voir page 22.)		
AM/FM - Sélectionne la radio sur la dernière station captée et met la chaîne en fonction. Si la radio fonctionne, intervertit les bandes AM et FM.		
CD - Sélectionne le changeur de CD intégré et met la chaîne en fonction.		
AUX - Sélectionne le lecteur DVD (ou autre élément connecté aux entrées AUX) et met la chaîne en fonction. Sélectionne le signal audionumérique, le cas échéant.		
TAPE - Sélectionne le magnétophone ou l'élément connecté aux entrées TAPE et met la chaîne en fonction.		
■ STOP - Arrête le lecteur de CD.		
▶/ PLAY/PAUSE - Lance ou interrompt la lecture du CD. Si la touche est enfoncée pendant deux secondes, arrête la lecture du CD.		
◀◀ SKIP - Sélectionne la plage précédente ou suivante du CD, ou la station de radio préprogrammée précédente ou suivante.		
◀◀◀ SKIP - Maintenez cette touche enfoncée pour parcourir les plages du CD. Si les deux touches de l'unité centrale sont enfoncées simultanément, le système lit les plages du CD dans un ordre aléatoire.		
SEEK - Recherche les plages en arrière/avant sur un CD. Recherche la station AM ou FM de forte puissance précédente ou suivante.		
VOLUME ▲ \ ▼ - Augmente ou diminue le volume sonore de la chaîne.		
AUTO OFF - Arrête automatiquement le système après un délai de 15 minutes. Si vous appuyez plusieurs fois sur cette touche, vous multipliez autant de fois ce délai (jusqu'à 75 minutes).		
MUTE - Interrompt la sortie son sur les enceintes. Rétablit également le volume des enceintes après une interruption.		
OFF - Met la chaîne hors fonction.		

Autres commandes de la chaîne

Fonctions	Télécommande
<p>SURROUND</p> <ul style="list-style-type: none"> • Appuyez et relâchez cette touche pour sélectionner le mode SURROUND (5 enceintes) pour toutes les sources. • Appuyez et maintenez cette touche pendant 3 secondes pour activer (1 carillon) ou désactiver (2 carillons) le mode de simulation Surround pour les sources mono. • Appuyez et maintenez cette touche pendant 8 secondes pour rétablir (3 carillons) les réglages d'usine pour le mode de sonorisation des enceintes et le volume Surround. 	
<p>STEREO+CENTER</p> <ul style="list-style-type: none"> • Appuyez et relâchez cette touche pour sélectionner le mode STEREO+CENTER (3 enceintes) pour toutes les sources. • Appuyez et maintenez cette touche pendant 8 secondes pour rétablir (3 carillons) les réglages d'usine pour le mode de sonorisation des enceintes et le volume de l'enceinte centrale. 	
<p>STEREO</p> <ul style="list-style-type: none"> • Appuyez et relâchez cette touche pour sélectionner le mode STEREO (2 enceintes) pour toutes les sources. • Appuyez et maintenez cette touche pendant 8 secondes pour activer (1 carillon) ou désactiver (2 carillons) la fonctionnalité de compression dynamique (Digital Dynamic Range®) des intervalles. 	
<p>SURROUND + / -</p> <ul style="list-style-type: none"> • En mode SURROUND (5 enceintes), augmente ou diminue le volume des enceintes d'effet arrière. • En mode STEREO+CENTER (3 enceintes), augmente ou diminue le volume de l'enceinte centrale. • En mode STEREO (2 enceintes), + active le mode SURROUND. <p> <i>Remarque : Les réglages effectués avec SURROUND + et - seront mémorisés même si vous choisissez un autre mode de sonorisation.</i></p>	
<p> <i>Remarque : Si vous sélectionnez un volume principal très élevé ou très bas, une fonctionnalité interne de la chaîne rétablit automatiquement un volume plus modéré la prochaine fois que vous la mettez en fonction.</i></p> <p> <i>Remarque : Pour rétablir les réglages spécifiés par défaut en usine, mettez successivement la chaîne hors et sous tension, appuyez et maintenez la touche SURROUND  (5 enceintes) jusqu'à ce que vous entendiez la tonalité de confirmation (3 carillons), puis actionnez et maintenez la touche STEREO+CENTER  (3 enceintes) jusqu'à ce que vous entendiez la tonalité de confirmation (3 carillons).</i></p>	

Ecoute de votre chaîne Lifestyle® 8

Votre chaîne Lifestyle® 8 met en oeuvre des fonctionnalités de traitement des signaux numériques pour conférer d'avantage d'impact et de réalisme aussi bien aux bandes sonores de film qu'à vos enregistrements musicaux. Un décodage interne Dolby Digital fournit jusqu'à 5.1 canaux audio discrets (à savoir cinq pour les enceintes cubiques autonomes et un pour les basses profondes du module Acoustimass®) de reproduction des signaux provenant de vos lecteurs DVD, téléviseurs numériques, récepteurs de télévision par câble de la nouvelle génération, et récepteurs par satellite. Dans les formats analogiques, ainsi que PCM bi-canaux et Dolby Digital, le décodage Videostage® dirige les informations stéréo vers les canaux Surround, de manière à ce que la qualité sonore des émissions diffusées en stéréo ainsi que des cassettes louées ou préenregistrées approche celle de vos disques DVD.

En outre, le décodage Videostage peut traiter un programme mono-canal en tant que son à cinq canaux et en diriger le son vers cinq enceintes indépendantes. Les dialogues sont généralement prévus pour sortir sur les enceintes frontales, alors que la musique et les effets ambiophoniques emplissent la pièce pour une meilleure qualité d'écoute.

La chaîne Lifestyle® 8 offre des options d'écoute en mode 5, 3 ou 2 enceintes. Lorsque vous la mettez sous tension, la chaîne adopte le mode SURROUND (5 enceintes). Pour la plupart des programmes vidéo (mono, stéréo ou Surround), une écoute en mode 5 ou 3 enceintes contribue à ancrer les dialogues à l'image tout en bénéficiant d'un son plus riche.

Accentuation des basses pour les bandes sonores de film

Le fait d'appuyer sur VIDEO ou AUX active la chaîne en mode d'accentuation des basses, avec des réglages de basses et d'aigus spécialement conçus pour reproduire correctement les bandes sonores de film. Appuyez à nouveau sur la même touche (VIDEO ou AUX) pour alterner entre le mode de basse standard pour les écoutes normales et le mode d'accentuation des basses pour les films. Le fait d'appuyer sur TAPE active la chaîne en mode standard. Appuyez à nouveau sur TAPE pour passer alternativement entre le mode accentué pour les films et le mode standard pour toute autre écoute.

♪ *Remarque : Le mode accentué se caractérise par plus de basses et moins d'aigus, ainsi qu'il est spécifié pour la reproduction correcte d'une bande sonore de film.*

Compression dynamique (Digital Dynamic Range®)

Cette technologie contrôle et ajuste automatiquement le volume pour vous permettre d'entendre les sons plus faibles, plus particulièrement les dialogues, tout en vous empêchant d'être assourdi par des effets sonores retentissants tels qu'un carambolage ou une explosion. Cette fonctionnalité est automatiquement activée lorsque vous mettez le système sous tension, mais vous pouvez l'activer (un carillon) ou la désactiver (deux carillons) par la suite à l'aide de la touche STEREO  (2 enceintes).

Simulation de son Surround pour les films en mono

Le décodeur Videostage de Bose® est en mesure de reproduire un programme mono-canal en dirigeant le son vers les cinq enceintes, en traitant les signaux de manière à ce que les dialogues restent ancrés sur l'écran, alors que la musique et les effets ambiophoniques emplissent la pièce. Vous aurez ainsi l'impression d'une sonorisation Surround, ce qui augmentera la qualité d'écoute des films plus anciens (produits avant l'avènement de la stéréo). Vous pouvez utiliser cette fonctionnalité pour les programmes télévisés mono, ainsi que les émissions FM et AM. Appuyez sur la touche SURROUND  (5 enceintes) pour l'activer (un carillon) ou la désactiver (deux carillons). Cette fonctionnalité est automatiquement activée lorsqu'un train d'informations Dolby Digital indique qu'il contient un programme mono.



Utilisation des fonctionnalités spéciales

Veillez consulter la page précédente pour des explications plus détaillées sur ces fonctionnalités spéciales.



Mode accentué

<i>Si vous sélectionnez</i>	<i>Le mode est</i>	<i>Pour changer</i>
VIDEO ou AUX	Accentué	Appuyez à nouveau sur la même touche
TAPE	Standard	Appuyez à nouveau sur la même touche
CD ou AM/FM	Standard	Sans objet : Vous ne pouvez sélectionner le mode accentué pour CD ou AM/FM



Compression dynamique (Digital Dynamic Range®)

<i>Si vous sélectionnez</i>	<i>Compression dynamique</i>	<i>Pour changer</i>
VIDEO ou AUX	Activée	Appuyez et maintenez la touche STEREO  (2 enceintes) jusqu'à ce que vous entendiez deux carillons
CD, AM/FM ou TAPE	Désactivée	Appuyez et maintenez la touche STEREO  (2 enceintes) jusqu'à ce que vous entendiez un carillon

Simulation Surround (mono reproduit par 5 enceintes)

<i>Si votre source audio est</i>	<i>La simulation Surround est</i>	<i>Pour changer</i>
Mono Dolby Digital	Activée	Appuyez et maintenez la touche SURROUND  (5 enceintes) jusqu'à ce que vous entendiez deux carillons (Désactive)
Toute autre source	Désactivée	Appuyez et maintenez la touche SURROUND  (5 enceintes) jusqu'à ce que vous entendiez un carillon (Active)

Pour rétablir les réglages effectués en usine

<i>Pour réinitialiser</i> Volume de l'enceinte centrale	Appuyez sur la touche STEREO+CENTER  (3 enceintes) jusqu'à ce que vous entendiez un carillon de 3 notes
Volume des enceintes d'effet arrière (Surround)	la touche SURROUND  (5 enceintes) jusqu'à ce que vous entendiez un carillon de 3 notes

Carillon

Un ou plusieurs carillons signifient qu'une des fonctionnalités du système a été activée ou désactivée.

Que signifient ces carillons ?

<i>Si vous entendez</i>	<i>Signification</i>
1 carillon	ACTIVATION de la simulation Surround (mono reproduit par 5 enceintes) ou de la compression dynamique (Digital Dynamic Range®)
2 carillons	DESACTIVATION de la simulation Surround (mono reproduit par 5 enceintes) ou de la compression dynamique (Digital Dynamic Range®)
3 carillons	Rétablissement du réglage d'usine pour le niveau de sonorisation Surround ou le niveau de l'enceinte centrale

Écoute du son numérique

Mise en fonction de la source audionumérique

Activez le lecteur DVD, le téléviseur numérique ou toute autre source audionumérique. Insérez le disque DVD.

Mise en fonction de la chaîne et sélection de la source numérique

Appuyez sur AUX pour mettre la chaîne en fonction et lire une source audionumérique. Si la chaîne Lifestyle® ne reçoit pas d'information PCM ou Dolby Digital valide, elle sélectionne automatiquement le signal analogique connecté aux prises jack AUX de l'unité centrale.

Sélection du programme d'écoute

Pour sélectionner des programmes audionumériques compatibles, repérez les mentions PCM ou Dolby Digital, ou encore le symbole  sur les disques DVD-Vidéo. La chaîne Lifestyle® 8 n'est pas en mesure de traiter les informations numériques MPEG-2 ou DTS. Vérifiez la connexion entre votre lecteur DVD ou sortie audionumérique de téléviseur numérique et l'entrée audionumérique de votre chaîne.

Les produits codés pour une sonorisation Surround sont identifiés par les indications Surround, Dolby Surround et le symbole  sur les cassettes et les disques ; la mention Surround figure également au générique des émissions de télévision concernées. Vous pouvez écouter n'importe quel programme en mode SURROUND (ambiophonie, 5 enceintes), même si vous n'entendez pas toujours le son provenir des cinq enceintes en même temps. Certains programmes mono ou stéréo ne permettent pas le réacheminement du son vers les enceintes d'effet arrière (Surround). Même avec certains enregistrements ambiophoniques, il arrive parfois qu'aucun son ne soit dirigé vers les enceintes d'ambiance.

Écoute des disques compacts

Chargement d'un CD dans l'unité centrale

Appuyez sur le bouton de déverrouillage du couvercle de lecteur de CD, et placez un disque compact sur l'axe du lecteur, l'étiquette vers le haut. Refermez le couvercle du lecteur de CD.

Mise en fonction de la chaîne et sélection du lecteur de CD

Appuyez sur la touche CD de la télécommande ou de l'unité centrale. Si la chaîne est déjà en fonction, utilisez l'une de ces touches pour sélectionner le lecteur de CD ; l'indicateur correspondant s'allume alors. Lorsque vous la mettez en fonction, la chaîne adopte le mode SURROUND (5 enceintes). Si vous le désirez, sélectionnez un autre mode de sonorisation.

Si le chargeur contient un disque, la lecture commence. Si le chargeur ne contient pas de disque, le voyant No Disc O (*Pas de disque*) s'affiche.

Utilisation du lecteur de CD

Les opérations suivantes s'appliquent à toutes les touches, aussi bien celles de la télécommande que de l'unité centrale, sauf indication contraire :

- Pour reprendre une lecture de CD arrêtée ou en pause, appuyez sur ►/|| PLAY/PAUSE.
- Pour mettre en pause la lecture d'un disque compact, appuyez sur ►/||.
- Pour arrêter la lecture d'un disque, maintenez la touche ►/|| sur l'unité centrale pendant deux secondes, appuyez sur la touche ■ STOP sur la télécommande, ou ouvrez le couvercle du lecteur de CD.
- Pour sauter des plages, appuyez sur SKIP ►► (avant) pour passer à la plage suivante ou SKIP ◄◄ (arrière) pour passer au début de la plage en cours ou précédente.
- Pour parcourir une plage, à partir de la télécommande appuyez sur SEEK ►► (avant) pour avancer ou sur SEEK ◄◄ (arrière) pour revenir en arrière ou, sur l'unité centrale, appuyez en maintenant sur la touche ►►SKIP ou SKIP◄◄.
- Pour lire les plages dans un ordre aléatoire (à partir de l'unité centrale seulement), appuyez simultanément sur les touches SKIP ►► et ◄◄. Pour reprendre la lecture des plages dans l'ordre normal, appuyez à nouveau sur ces touches.

Ecoute de la radio

Mise en fonction de la chaîne et sélection de la radio

Appuyez sur la touche AM/FM sur la télécommande ou l'unité centrale pour mettre la chaîne en fonction sur la dernière station de radio AM ou FM écoutée. Lorsque vous la mettez en fonction, la chaîne adopte le mode SURROUND (5 enceintes). Si vous le désirez, sélectionnez un autre mode de sonorisation.

♪ *Remarque : Si la chaîne fonctionne et si la radio est déjà sélectionnée, cette touche permet d'intervenir les bandes AM et FM.*

Réglage sur les stations

Recherche des stations les plus puissantes

- Appuyez et relâchez la touche SEEK ►► (avant) ou ◄◄ (arrière) sur la télécommande pour localiser et vous arrêter sur le signal de forte puissance suivant. Si vous maintenez ces touches enfoncées, la radio continue la recherche sans s'arrêter sur une station.
- Vous pouvez également appuyer sur SEEK/TUNE > ou < (sous le couvercle du lecteur de CD) sur l'unité centrale.
- Pour interrompre la recherche dans une direction, appuyez brièvement sur la touche de la direction opposée.

Passage de la bande AM à la bande FM

Appuyez sur la touche AM/FM pour passer d'une bande à l'autre.

Réglage manuel

Si vous souhaitez régler la radio sur une station de faible ou de forte puissance que la radio ne parvient pas à localiser, utilisez les touches SEEK/TUNE sous le couvercle du lecteur de CD.

1. Maintenez une des touches > ou < enfoncées pour parcourir les stations.
2. Relâchez la touche > ou < pour vous arrêter sur la station sélectionnée.
3. Dès que la recherche s'interrompt, tapotez la touche > ou < pour régler par incréments d'un canal.

Mémorisation d'une station

L'unité centrale Lifestyle® peut mémoriser un maximum de 20 stations AM et FM, selon la combinaison de votre choix.

1. Sélectionnez la station de radio que vous souhaitez garder en mémoire.
2. Appuyez sur la touche STORE (localisée sous le couvercle du lecteur de CD). La station est mémorisée sur la plus basse position de programmation disponible.
3. Si vous décidez de ne pas mémoriser la station affichée sur la position de programmation affichée :
 - a. Appuyez sur la touche STORE et maintenez-la enfoncée.
 - b. Appuyez sur la touche SKIP ►► (avant) ou ◄◄ (arrière) pour sélectionner un autre numéro de programmation pour cette station.
 - c. Relâchez la touche STORE. La fréquence de la station programmée clignote.

♪ *Remarque : Vous ne pouvez pas mémoriser une station à un endroit déjà utilisé sans effacer au préalable la précédente affectation (voir "Effacement d'une station mémorisée", ci-dessous). Si vous essayez de mémoriser plus de 20 stations, l'affichage de programmation fait clignoter l'indicateur " — —".*

Sélection d'une station mémorisée

Une fois les stations mémorisées, appuyez sur SKIP ►► (avant) ou ◄◄ (arrière) pour sélectionner la station enregistrée suivante ou précédente.

Effacement d'une station mémorisée

1. Utilisez les touches SKIP ►► (avant) ou ◄◄ (arrière) pour sélectionner la station mémorisée que vous souhaitez effacer.
2. Appuyez sur la touche ERASE (localisée sous le couvercle du lecteur de CD). Le numéro mémorisé n'est plus affiché.

Utilisation de la chaîne avec des éléments externes

Suivez les instructions fournies aux pages 12 à 15 pour connecter les éléments.

Mettez l'élément en fonction, directement ou à l'aide de sa télécommande. Utilisez la touche VOLUME ▲ ou ▼ de l'unité centrale Lifestyle® ou de la télécommande pour augmenter ou diminuer le volume. Activez les autres fonctions au niveau de la source en consultant sa notice s'il y a lieu. Vérifiez que l'élément est en fonction et qu'une bande, un CD, un DVD, un disque laser ou autre support est en place.

♪ *Remarque : La chaîne Lifestyle® 8 ne permet pas d'activer ou de désactiver les éléments qui lui sont connectés.*

Mise sous tension de la chaîne et sélection d'un élément

Appuyez sur la touche TAPE, AUX ou VIDEO de la télécommande ou de l'unité pour mettre la chaîne en fonction et sélectionner l'élément connecté à cette entrée. Si la chaîne est déjà en fonction, appuyez sur l'une de ces touches pour sélectionner l'élément.

♪ *Remarque : La sélection d'une source entraîne la mise en fonction de la chaîne en mode SURROUND (5 enceintes). Appuyez sur STEREO+CENTER (3 enceintes) ou STEREO  (2 enceintes) pour changer de mode.*

L'indicateur approprié s'allume lorsque la chaîne est en fonction et l'élément activé.

Utilisation d'une source sonore vidéo

Appuyez sur la touche VIDEO de la télécommande ou SOURCE SELECT de l'unité centrale jusqu'à ce que VIDEO apparaisse sur l'affichage. Cette opération active la chaîne en mode SURROUND (5 enceintes) et sélectionne la source de son vidéo connectée aux prises jack VIDEO.

Si la source vidéo est connectée à l'unité centrale sur les jacks TAPE, appuyez sur la touche TAPE de la télécommande ou SOURCE SELECT de l'unité centrale jusqu'à ce que TAPE apparaisse sur l'affichage. Cette opération active la chaîne en mode SURROUND (5 enceintes) et sélectionne la source de son vidéo connectée aux prises jack TAPE.

Accentuation des basses pour les bandes sonores de film

Dans une salle de cinéma, les basses de la bande sonore d'un film sont rendues avec toute l'intensité d'origine souhaitée par le réalisateur. Pour recréer l'ambiance de la salle de cinéma à domicile, le mode accentué de la chaîne Lifestyle® 8 rétablit ces niveaux de basses et d'aigus lorsque vous sélectionnez VIDEO ou AUX.

Si VIDEO ou AUX est sélectionné, vous pouvez également choisir entre les modes standard et accentué. Le système active l'accentuation des basses pour les films. Appuyez une nouvelle fois sur la même touche (VIDEO ou AUX) pour passer au mode standard. Si vous sélectionnez TAPE, le système active le niveau de basse standard. Appuyez à nouveau sur TAPE pour activer l'accentuation des basses.

♪ *Remarque : Si la bande sonore du film ou le programme en question ne comporte que peu de basses et d'aigus, la différence entre le mode d'accentuation des basses et le niveau standard risque de ne pas être audible.*

Utilisation d'un magnétophone, d'un changeur de CD ou d'un autre élément connecté

Mettez l'élément en fonction, directement ou à l'aide de sa télécommande. Utilisez les touches VOLUME ▲ (augmenter) ou ▼ (diminuer) pour modifier le volume. Activez les autres fonctions au niveau de la source en consultant sa notice s'il y a lieu. Pour enregistrer sur un magnétophone connecté, sélectionnez la source (AM/FM, CD, AUX, VIDEO) à enregistrer. Sélectionnez la fonction d'enregistrement sur le magnétophone.

Utilisation d'un casque

Pour une écoute au casque, utilisez le mini-jack stéréo  sur le côté gauche de l'unité centrale. Cette prise jack accepte la plupart des casques ; en cas de besoin, vous pouvez vous procurer un adaptateur chez les revendeurs Bose® et dans la plupart des magasins d'électronique. Le fait de connecter des écouteurs met automatiquement hors fonction les enceintes connectées aux FIXED OUTPUT et à SPEAKERS A.

Amélioration acoustique de la chaîne

Figure 20

Commandes des basses et des aigus

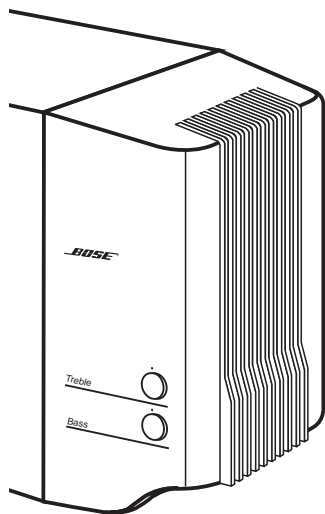

Dans la plupart des cas, l'observation des consignes de placement des enceintes (voir pages 6 à 8) devrait vous assurer une excellente qualité sonore.

Vous n'avez pas besoin de modifier les réglages de tonalité pour les changements de volume sonore, car la technologie brevetée Bose® de traitement des signaux assure un équilibre de tonalité naturel sur toute la plage de réglage du volume sonore.

Si vous le désirez, vous pouvez améliorer les qualités acoustiques de votre chaîne de la manière suivante.

Réglage des commandes des enceintes

Les réglages TREBLE (aigus) et BASS (basses) de la chaîne Lifestyle® 8 sont situés sur le module Acoustimass® (Figure 20). Ils permettent de régler les sons de hautes fréquences (aigus) et de basses fréquences (basses). Selon le réglage normal, le point de repérage de chaque bouton de commande se trouve dans la position médiane ("Midi"). Vous pouvez également identifier la position de réglage normal en remarquant un léger encliquetage du bouton dans cette position. Pour augmenter les aigus ou les basses, tournez le bouton correspondant vers la droite ; pour les diminuer, tournez le bouton correspondant vers la gauche.

Compensation de l'acoustique de la pièce

L'acoustique de votre pièce (ses qualités sonores) peut affecter la qualité sonore globale de tout ensemble d'enceintes. Vous pouvez bien souvent atténuer les problèmes d'acoustique en manipulant avec précaution les boutons de commande TREBLE et BASS.

Excès ou insuffisance d'aigus

Les pièces comportant peu de mobilier absorbant les sons, en particulier les pièces ayant un plancher et des murs nus, peuvent avoir une sonorité "criarde". Pour diminuer les aigus tournez le bouton de commande TREBLE vers la gauche (vers -).

Dans les pièces comportant beaucoup de mobilier absorbant les sons, par exemple des meubles capitonnés, de la moquette ou des rideaux, les aigus de votre chaîne vont être moins forts. Le fait d'éloigner les enceintes des meubles capitonnés augmente les aigus. Vous pouvez augmenter les aigus en tournant légèrement le bouton TREBLE vers +.

Excès ou insuffisance de basses

Vous pouvez diminuer les basses en tournant le bouton de commande correspondant vers le bas (vers -). Pour augmenter les basses, tournez le bouton de commande vers le haut (vers +).

L'emplacement du module Acoustimass affecte la proportion des basses perçue. Si vous approchez le module du coin de la pièce, vous augmenterez la quantité de basses. En revanche, si vous l'écartez du coin, la proportion de basses diminuera.

Changement des codes personnels définis

Chaque télécommande Lifestyle® utilise un système de correspondance de codes personnels pour communiquer avec l'unité centrale appropriée. Si les ordres de votre télécommande semble interférer avec ceux d'une autre chaîne Lifestyle® proche, vous pouvez facilement définir un nouveau code pour votre chaîne et sa ou ses télécommandes, en suivant la procédure suivante.

1. Ouvrez le couvercle du compartiment des piles de la télécommande.
2. Localisez les commutateurs miniatures (Figure 21). Changez la position du commutateur 2, 3 ou 4 en le faisant basculer dans la direction opposée à sa position actuelle.

♪ *Remarque : A ce stade, ne changez aucun autre commutateur.*

3. Réinstallez le couvercle du compartiment des piles sur la télécommande.
4. Appuyez sur la touche OFF de l'unité centrale.
5. Ouvrez le couvercle du lecteur de CD.
6. Appuyez sur la touche STORE. L'affichage commence à clignoter "— —".
7. Dans les deux secondes du clignotement de l'affichage, appuyez sur une touche quelconque de la télécommande.

Le clignotement s'arrête et "— —" s'affiche pendant quelques instants pour confirmer la reconnaissance du nouveau code personnel. La chaîne est toujours hors fonction.

8. Si vous disposez de télécommandes supplémentaires, ouvrez le couvercle du compartiment des piles de chacune d'elles et modifiez les commutateurs de manière à refléter la position de ceux de la première télécommande. Il n'est pas nécessaire de réitérer les étapes 4 à 7.

Figure 21

Micro-commutateurs pour l'affectation des codes personnels et des enceintes

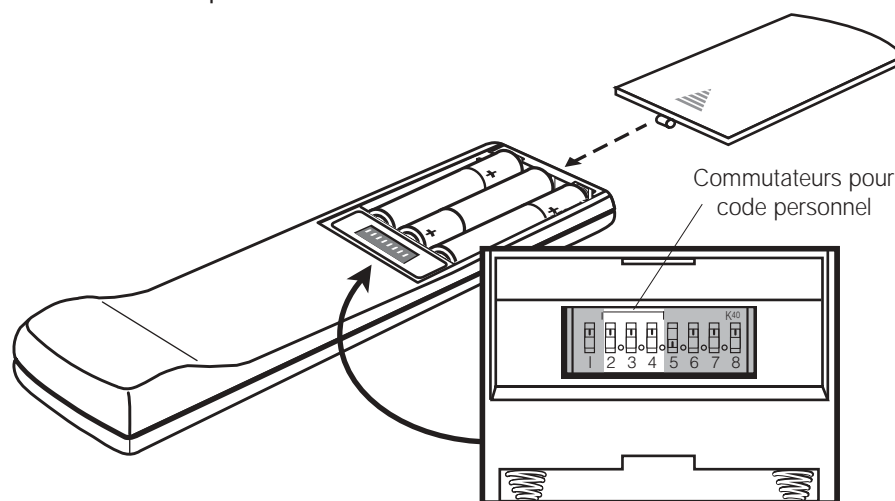

Ajout d'enceintes

Votre chaîne Lifestyle® 8 vous assure une reproduction sonore de haute qualité pour une zone d'écoute spécifique. Cependant, l'unité centrale prévoit également des connexions (SPEAKERS A ou SPEAKERS B) permettant d'ajouter une paire d'enceintes amplifiées dans une autre pièce. Dans celle-ci, vous pouvez donc écouter la même source sonore que dans la pièce principale.

Vous pouvez aussi acheter une deuxième télécommande affectée à la seconde zone.

Si vous décidez de connecter des enceintes secondaires, ne perdez pas de vue les indications suivantes.

Lorsque des enceintes sont connectées aux sorties B :

- Vous devez utiliser une deuxième télécommande réglée sur B (voir instructions ci-dessous) pour activer les enceintes B.
- Cette deuxième télécommande ne permet de régler que le volume des enceintes B.
- La touche MUTE de la deuxième télécommande met en sourdine ou rétablit uniquement la sortie des enceintes secondaires.

Lorsque des enceintes sont connectées aux sorties A :

- Les commandes de l'unité centrale affectent uniquement les enceintes connectées aux sorties FIXED et A.
- La commande du volume du panneau de l'unité ou de la télécommande fournie avec la chaîne affecte uniquement les enceintes connectées aux sorties FIXED et A.
- La touche MUTE de la première télécommande met en sourdine ou rétablit uniquement la sortie des enceintes connectées aux sorties FIXED et A.

Affectation d'une deuxième télécommande aux enceintes secondaires

Vous aurez besoin d'une seconde télécommande affectée à la zone B pour faire fonctionner les enceintes connectées aux sorties SPEAKERS B. Si vous achetez cette deuxième télécommande, elle sera fournie avec le réglage A pour contrôler les enceintes principales. Elle commandera aussi les enceintes secondaires connectées à SPEAKERS A.

Pour affecter la deuxième télécommande au contrôle des enceintes connectées à B, procédez comme suit :

1. Ouvrez le couvercle du compartiment des piles de la télécommande.
2. Localisez le commutateur miniature 5. Faites basculer ce commutateur vers le bas (Figure 22).
3. Localisez le commutateur miniature 6. Faites basculer ce commutateur vers le haut (Figure 22).
4. Veillez à ce que les commutateurs du code personnel correspondent à ceux de la première télécommande (voir page 28).
5. Réinstallez le couvercle du compartiment des piles sur la télécommande.



Remarque : Les commutateurs 7 et 8 ne sont actuellement pas utilisés par la chaîne.

Figure 22

Positions du commutateur de code de zone





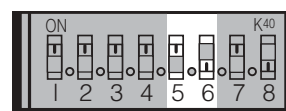



Réglé sur SPEAKERS A



Réglé sur SPEAKERS B

Identification des problèmes

Problème	Solution
La chaîne ne fonctionne pas du tout	<ul style="list-style-type: none"> • Vérifiez le branchement du connecteur d'alimentation sur l'unité centrale, du cordon d'alimentation sur le module Acoustimass®, du cordon et du bloc d'alimentation sur des prises électriques murales sous tension. • Vérifiez qu'une source sonore est sélectionnée (CD, AM/FM, etc.). • Débranchez le bloc d'alimentation de l'unité centrale pendant une minute, puis reconnectez-le. Cela lui permet de se réinitialiser s'il y a eu une surtension ou une panne de courant momentanée.
Absence de sortie sonore	<ul style="list-style-type: none"> • Augmentez le volume sonore. • Vérifiez l'indicateur MUTE. S'il est allumé, appuyez sur la touche MUTE de la télécommande pour rétablir la sortie sonore. • Vérifiez que le câble d'entrée audio est bien connecté aux prises de sortie FIXED de l'unité centrale, que le connecteur noir est bien inséré dans la prise jack SYSTEM CONTROL 1 de l'unité centrale, que le connecteur multibroches est correctement enfoncé dans la prise jack du module Acoustimass. • Vérifiez les connexions des enceintes. • Veillez à ce que le câble d'entrée audio numérique soit bien inséré dans la prise jack AUX de l'unité centrale et que l'autre extrémité du câble soit correctement enfoncée dans le connecteur de la source numérique. • Pour rétablir la communication entre l'unité centrale et les enceintes, mettez l'unité hors fonction pendant 10 secondes, puis remettez-la en fonction. • Vérifiez les connexions des éléments externes. Assurez-vous d'avoir sélectionné la bonne source pour l'entrée désirée. • Assurez-vous que la face étiquetée du CD placé dans le chargeur est dirigée vers le haut, dans l'unité centrale, et que le couvercle est bien refermé. • Débranchez le casque, s'il y a lieu. • Branchez les antennes FM et AM.
Pas de son sur l'enceinte centrale	<ul style="list-style-type: none"> • Vérifiez que le câble de l'enceinte centrale est correctement branché à ses deux extrémités. • Sélectionnez le mode STEREO+CENTER  (3 enceintes) ou le mode SURROUND  (5 enceintes).
Trop de son sur l'enceinte centrale	<ul style="list-style-type: none"> • En mode STEREO+CENTER (3 enceintes), appuyez sur SURROUND – pour diminuer le volume de l'enceinte centrale. • Appuyez et maintenez la touche STEREO+CENTER  (3 enceintes) pendant 10 secondes pour rétablir le volume central pré réglé en usine.
Pas de son sur les enceintes d'effet arrière	<ul style="list-style-type: none"> • Sélectionnez le mode SURROUND  (5 enceintes). • Appuyez sur la touche SURROUND +. • Vérifiez que la source de son vidéo est enregistrée en stéréo et codée Surround, et que l'appareil utilisé (téléviseur, magnétoscope, lecteur de disques laser) est un modèle stéréo.
Les enceintes d'effet arrière sont trop bruyantes	<ul style="list-style-type: none"> • En mode SURROUND (5 enceintes), appuyez sur la touche SURROUND –. • Vérifiez que les enceintes frontales gauche et droite sont reliées aux prises jack correspondant à leur emplacement (bleues), et qu'il en est de même pour les enceintes d'effet arrière gauche et droite (prises orange). • Maintenez la touche SURROUND  (5 enceintes) enfoncée pendant 10 secondes afin de rétablir le volume pré réglé en usine pour les enceintes d'effet arrière.
La télécommande fonctionne mal ou pas du tout	<ul style="list-style-type: none"> • Vérifiez les piles et leur polarité (+ et –). Voir page 17. • Faites fonctionner la télécommande plus près de l'unité centrale. • Déplacez la télécommande (ou l'unité centrale) d'environ un mètre afin d'éviter les "zones sourdes". Voir note à la page 19. • Vérifiez que le câble d'entrée audio est correctement branché et déroulé. • Veillez à ce que les codes de la télécommande et de l'unité centrale correspondent. Reprenez les étapes 4 à 7 de la page 28 pour faire correspondre les réglages de codes personnels.

<i>Problème</i>	<i>Solution</i>
L'unité se met d'elle-même en fonction et hors fonction ou présente des dysfonctionnements aléatoires	<ul style="list-style-type: none"> • Changez le code personnel de la télécommande afin de prévenir toute interférence avec celle d'une autre chaîne Lifestyle® proche. Consultez la page 28 pour les instructions nécessaires à la spécification du code personnel.
Le lecteur de CD ne fonctionne pas	<ul style="list-style-type: none"> • Vérifiez que le couvercle du lecteur de CD de l'unité centrale est bien fermé. • Vérifiez que le symbole de lecture ► est affiché. • Appuyez sur CD, puis attendez quelques secondes avant d'appuyer sur PLAY. • Vérifiez la présence d'un CD dans le lecteur, étiquette vers le haut. • Le disque est peut-être endommagé. Essayez un autre CD. • Il y a peut-être de la poussière ou des saletés sur le CD, dans le lecteur ou sur le dispositif laser. Nettoyez le CD. Voir la Figure 24 à la page 32. Ne touchez pas le dispositif de lecture au laser. • L'unité centrale ne parvient pas à lire les disques vidéo numériques (DVD).
La radio ne fonctionne pas	<ul style="list-style-type: none"> • Vérifiez la connexion des antennes. • Eloignez l'antenne AM d'au moins 50 cm de l'unité centrale. • Modifiez la position des antennes pour améliorer la réception. • L'antenne AM doit être en position verticale. • Eloignez davantage les antennes du téléviseur ou des autres équipements électroniques. • Vous êtes peut-être dans une zone de faible couverture radio.
Le son est déformé en FM	<ul style="list-style-type: none"> • Modifiez la position de l'antenne pour diminuer les interférences.
Le son FM est brouillé par des interférences en mode Surround	<ul style="list-style-type: none"> • Certaines stations FM de faible puissance produisent des parasites dans les enceintes d'effet arrière. Appuyez sur la touche STEREO  (2 enceintes) pour minimiser les parasites.
Le son est déformé	<ul style="list-style-type: none"> • Vérifiez que les câbles des enceintes ne sont pas endommagés et que les connexions sont bien faites. • Diminuez le son des éléments externes connectés sur l'unité centrale.
Le contrôle du volume est trop sensible	<ul style="list-style-type: none"> • Vérifiez que le câble d'entrée audio est bien connecté aux sorties FIXED de l'unité centrale, et non à SPEAKERS A ou B.
Absence de sortie sonore du magnétophone, du lecteur de CD, du magnétoscope, du lecteur DVD ou du téléviseur	<ul style="list-style-type: none"> • Vérifiez toutes les connexions. • Assurez-vous que l'élément est en fonction. • Reportez-vous aux notices d'utilisation du ou des éléments concernés.

Durée de la garantie

La chaîne Bose® Lifestyle® 8 est couverte par une garantie limitée cessible de 1 an. Les détails de cette garantie sont indiqués sur la carte de garantie qui accompagne votre chaîne. Veuillez remplir soigneusement cette carte et la renvoyer à Bose.

Service Client

Si vous avez besoin d'une assistance complémentaire pour certains problèmes, contactez le Service Client de Bose Corporation. Vous trouverez les différentes adresses et les numéros de téléphone de ce service à la fin de cette notice.

Entretien de la chaîne Lifestyle® 8

Le seul entretien nécessaire est le nettoyage de la chaîne et des disques compacts, ainsi que le remplacement des piles de la télécommande.

Pour des informations sur le remplacement des piles de la télécommande, consultez la section "Installation des piles dans la télécommande", à la page 17.

Figure 23

Comment manipuler un CD

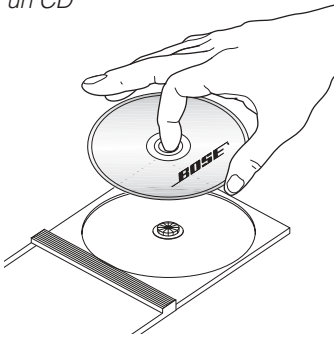

Manipulation des disques compacts

Manipulez les disques en les tenant par les bords afin d'éviter les empreintes et les rayures (Figure 23).

Pour éliminer les taches et les traces de doigts de la surface d'un disque, utilisez un chiffon non pelucheux, doux et sec. Essuyez le disque en suivant des mouvements partant du centre vers l'extérieur (Figure 24). N'utilisez aucun produit chimique car il pourrait endommager le disque.

N'écrivez pas sur la surface du disque et n'y collez aucune étiquette.

Pour réduire l'exposition à la poussière et à la saleté, remplacez les disques dans leur boîtier après utilisation. Conservez chaque disque dans son boîtier, à l'abri du soleil direct, des températures élevées et de l'humidité.

Nettoyage de l'unité centrale

Utilisez exclusivement un chiffon doux et sec pour nettoyer l'extérieur de l'unité centrale.

N'utilisez aucun solvant, produit chimique ou solution de nettoyage contenant de l'alcool, de l'ammoniaque ou des composants abrasifs. Ne laissez aucun liquide pénétrer par l'une des ouvertures. N'utilisez pas de pulvérisateurs à proximité de la chaîne.

Figure 24

Comment nettoyer un CD

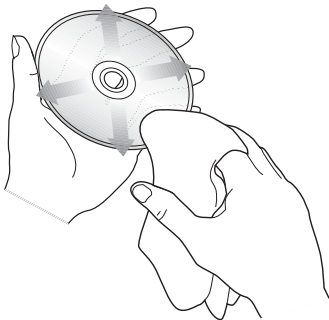

Nettoyage des enceintes

Nettoyez l'extérieur des enceintes à l'aide d'un chiffon humide. Pour entretenir leur aspect, vous pouvez vous servir d'un produit pour vitres sans ammoniaque et d'un chiffon doux.

N'utilisez pas de pulvérisateurs à proximité de la chaîne. N'utilisez aucun solvant, produit chimique ou solution de nettoyage contenant de l'alcool, de l'ammoniaque ou des composants abrasifs. Ne laissez aucun liquide pénétrer par l'une des ouvertures.

Les grilles des enceintes ne requièrent aucun soin particulier. Vous pouvez néanmoins les aspirer avec précaution, si nécessaire.



ATTENTION : En cas de pénétration de liquides dans l'appareil, mettez la chaîne hors tension et laissez-la sécher à l'air. Remettez-la ensuite sous tension. Si vous observez des problèmes de fonctionnement, mettez-la hors tension et contactez le Service Client Bose®.

Informations techniques

Enceintes amplifiées Acoustimass® 8 Série II

Puissance nominale

E.-U./Canada : 120 V ~ 50/60 Hz 350 W

Europe/Australie : 220/240 V ~ 50/60 Hz
350 W

Bi-tension : 115/230 V ~ 50/60 Hz 350 W

Unité centrale modèle 5

Puissance nominale du bloc d'alimentation de l'unité centrale

E.-U./Canada : 120 V ~ 60 Hz 25 VA

Europe : 230 V ~ 50 Hz 25 VA

Australie : 240 V ~ 50 Hz 25 VA

Bi-tension : 120 V ~ 60 Hz 25 VA et
230 V ~ 50 Hz 25 VA

Entrées

TAPE : 3 V maximum

AUX, VIDEO SOUND : 4 V maximum

Antenne FM : 75 Ω

Antenne AM : 12 μH

POWER : 12 V~, 1,0 A

Sorties

Audio variables : SPEAKERS A et B

Audio fixes : FIXED, TAPE

Casque : Impédance minimale de 32 Ω

SYSTEM CONTROL : à utiliser avec les
enceintes amplifiées Bose® et leurs
accessoires

Télécommande RC-9

Portée : 20 m

Dimensions

Unité centrale

38,1 x 19,8 x 6,4 cm (L x P x H)

Enceintes cubiques

7,6 x 10,2 x 7,6 cm (L x P x H)

Module Acoustimass®

50,8 x 19 x 35,5 cm (L x P x H)

Poids

Unité centrale

1,7 kg

Enceintes cubiques

0,5 kg

Module Acoustimass

12,4 kg

Poids total emballé

22,3 kg

Finition

Unité centrale

Imitation aluminium, polymère

Enceintes cubiques

Polymère peint

Module Acoustimass

Polymère, fini vernis vinylique

Accessoires

Pour toute information concernant les supports de montage, les socles, les télécommandes supplémentaires et la connexion d'enceintes amplifiées Bose supplémentaires, contactez votre revendeur Bose. Vous pouvez également appeler la société Bose en vous reportant aux références téléphoniques indiquées à la fin de cette notice.

- A**
AA 5, 17
accentuation des basses 13, 14
accessoires 33
Acoustimass®, module 2-8, 10, 11, 16, 18, 22, 27, 30, 33
acoustique 27
aérosols 32
affichage 12, 15, 18, 24-26, 28, 31
aigus, réglage 27
aléatoire 20, 24
AM 17, 20, 22, 25
AM ANTENNA 16
AM, antenne 5, 16, 30, 31, 33
AM/FM 4, 18, 20, 22-26, 30
Amérique du Nord 11, 17
analogique 12, 13, 15, 22, 24
antenne 5, 10, 16, 30, 31, 33
antenne externe 16
Arrêt 20
Australie 5, 11
AUTO OFF 20
AUX 12-14, 20, 22, 24, 26, 30, 33
- B**
bande sonore 4, 22, 26
BASS 27
bi-tension 5, 11, 17, 33
blanc 10, 12, 15
blindage magnétique 6
bloc d'alimentation 5, 11, 17, 18, 30, 33
bruits 31
- C**
câble 5-12, 14, 30, 31
câble audio 12, 13
câble d'enceinte 5, 6, 8, 9, 31
câble d'entrée audio 5, 8, 10, 12, 14, 30, 31
calibre des fils 9
Canada 5, 11, 33
carillon 21-23
carillon, un (1) 21-23
carillons, deux (2) 21-23
carillons, trois (3) 21-23
carte de garantie 3, 5
cassettes 4, 8, 22
cassettes audio 8
CD 8, 12, 18-20, 23-26, 28, 30-32
CD de test 5, 18
CD, couvercle 8, 17, 25, 30
cinq (5) canaux 22
cinq (5) enceintes 21-24, 26, 30
coaxial 12-14
code personnel 18, 28-31
collage 9
commandes 2, 8, 13, 14, 18-21, 24, 27, 33
commutateurs 17, 20, 28, 29
compression dynamique (Digital Dynamic Range®) 4, 21-23
connecteur multibroches 10, 30
connecteur optique 12
connecteurs à visser 16
connexion 9-11, 13-16, 18, 29-31
connexions des enceintes 10
console 26
- cordon d'alimentation 5, 11, 18, 30
Courant alternatif, alimentation 11
Courant alternatif, bloc d'alimentation 5, 11
Courant alternatif, cordon d'alimentation 5, 11
couvercle cache-câbles 5, 16
couvercle des piles 28, 29
- D**
date d'achat 3
déballage 3, 5
décodeur 4, 12
dépannage 30
deux (2) carillons 21-23
deux (2) enceintes 21-23, 26, 31
distorsion 31
division de signal 16
Dolby Digital 4, 12, 22, 24
Dolby Surround 4, 24
dommages 5, 31
DTS 4, 24
DTV 12, 24
DVD 4, 12-14, 22, 24, 26, 31
- E**
écouteurs 26, 30, 33
effets spéciaux 4, 22
éléments 11-15, 20, 26, 30, 31
emplacement 6, 7, 16, 27
enceinte centrale 6, 10, 23, 30
enceinte frontale 5-8, 10, 30
enceintes amplifiées 29
enceintes cubiques 4-6, 9, 22, 33
enceintes, mode 19, 21, 24, 25
entrée 12, 13, 15
entretien 32
ERASE 17, 19, 25
États-unis d'Amérique 5, 11, 17, 33
EU 17
Europe 5, 11, 17, 33
explorer 20, 25
extérieure, antenne 16
- F**
5.1 4, 22
faiblesse de signal 31
faiblesse de station de radio 25
fantôme 13, 14
films, pistes sonores de 22, 26
 finition 32, 33
fixe 10, 12-14, 26, 30
FIXED 29, 31, 33
FIXED OUTPUT 10
FM 17, 20, 22, 25, 31
FM 75 Ω, antenne externe 16
FM, antenne 5, 16, 30, 33
fonctionnalités spéciales 23
fréquence 18
- G**
garantie 31
grille 32
groupe d'enceintes 9
- H**
Home Cinema 4, 6, 12-14
humidité 2
- I**
IEC-R6 17
image acoustique 6
interférences 31
interne/externe 13, 14
intervalle entre les canaux 17, 19
- L**
laser, disque 12, 13, 26, 30
Lecture 18
Lifestyle®, CD système 5
liquides 32
- M**
magnétophone 4, 15, 20, 26
magnétoscope 4, 8, 12-14, 30, 31
mâle-mâle, câble RCA 13, 14
manipulation des CD 32
mise hors tension différée 20
mode accentué 22, 23, 26
mono 4, 12, 15, 21, 22
monocanal 22
montage, supports de 33
MPEG-2 4, 24
MUTE 20, 30
- N**
nettoyage 32
niveau sonore 4
numérique (s)
 audio 13-15, 20, 24
 signal 10, 12, 13
 son 4, 24
 trains de bits 4, 12, 22, 24
 traitement des signaux 4, 22
 TV 4, 22, 24
numéro de série 3, 5
- O**
OFF 17, 20, 23, 28
115/230V 33
ON 23
orange 5, 9
- P**
Pas de disque 18, 24
patins en caoutchouc 5, 6, 8
Pause 18
PCM 4, 12, 22, 24
pièce, acoustique de la 27
piles 2, 5, 17, 30, 32
PLAY 15, 31
PLAY/PAUSE 20, 24
poids 33
polarité 30
port 8
préréglage 18-20, 25
préréglage d'usine 17, 30
PRESET 19
prise électrique 8, 9, 11, 18, 30
problèmes 27, 31

R

radio 4, 19, 20, 25, 31
 radio, intervalles entre les canaux 17
 RCA, câble 14
 RCA, câbles d'extension 9
 RCA, connecteur 10
 REC 15
 récepteur radio par câble 16
 récepteur TV par câble 4, 22
 réception 16, 31
 réflexion du son 6
 réglage d'usine 23
 réglage manuel 19
 réglage par défaut (spécifié en usine)
 21, 23
 réglages 6, 22, 25, 27
 renversement I 32
 rouge 9, 10, 12, 15
 Royaume-Uni/Singapour 5

S

75 ohm cable 12
 SAP 13, 14
 satellite, réception par 4, 22
 sécurité 2
 SEEK 19, 20, 24, 25
 service client 6, 9, 31
 simulation de son Surround 21, 23
 Singapour 11
 SKIP 20, 24, 25
 son Surround 14
 SOUND 13, 14
 SOURCE SELECT 26
 source sonore 4, 12-14, 26, 30
 sourdine 29
 SPEAKERS A 10, 26, 29, 31, 33
 SPEAKERS B 10, 29, 31, 33
 stabilité 6, 8
 standard, mode 26
 station de radio présélectionnée 20
 station, préréglage de 25
 STEREO 21, 22, 26
 stéréo 4, 12-14, 22, 24, 30
 stéréo étendue 13, 14
 stéréo, câble 5
 stéréo, TV 4
 STEREO+CENTER 21, 23, 24,
 26, 30
 STOP 20
 STORE 25, 28
 STORE/ERASE 19
 supports 33
 SURROUND 21- 26, 30
 Surround, câbles 9
 Surround, enceinte 5, 7, 9, 10, 23,
 24, 30, 31
 Surround, son 4, 5, 7, 9-13, 14, 22,
 24, 30
 surtension 30
 SYSTEM CONTROL 10, 30, 33
 système, mise hors service 20

T

TAPE 15, 20, 22, 23, 26, 33
 TAPE PLAY 13
 TAPE REC 15
 220V 33

230V 11, 17, 33
 240V 11, 33
 technologie de traitement de signal 27
 télécommande 3-5, 10, 17-19, 21, 24,
 26, 28-30, 33
 télécommande, seconde 29
 téléphone, numéros de 31, 33
 temps écoulé 18
 tension 2, 5, 11, 33
 tension nominale 33
 tonalité, réglage de la 27
 tourne-disques 15
 TREBLE 27
 trois (3) carillons 21-23
 trois (3) enceintes 21-23, 26, 30
 TUNE 19, 25
 TV 4, 6, 8, 12-16, 22, 30, 31
 TV par câble (télédistribution) 12, 16

U

un (1) carillon 21-23
 unité centrale 2-5, 8-21, 24- 26,
 28-33
 US 17
 utilisation internationale 11

V

variable 12, 14, 33
 ventilation 8
 vibrations 6
 VIDEO 15, 20, 22, 23, 26, 33
 VIDEO SOUND 13
 vidéo, câble 12
 vidéo, cassettes 8, 12
 vidéo, signal 15
 vidéo, son 14, 26
 Videostage® 4, 12, 22
 VOLUME 20, 26
 volume 4, 13, 14, 19- 22, 26, 27,
 29, 30

W

zones "aveugles" 19, 30



BOSE[®]
Better sound through research[®]

©2004 Bose Corporation
The Mountain, Framingham, MA 01701-9168 USA
252876-FRAvo AM Rev.03